





-  **Manual de instrucciones**
-  **Instruction manual**
-  **Manual do operador**

-  **Manuel d'instructions**
-  **Libretto d'instruzioni**

ÍNDICE

1. Introducción	2
2. Normas y precauciones de seguridad	3
3. Iconos de advertencia	7
4. Símbolos en la máquina	7
5. Descripción de la máquina	8
6. Instrucciones para la puesta en servicio	10
7. Utilización de la máquina	11
8. Mantenimiento y servicio	13
9. Detección e identificación de fallos	14
10. Transporte	15
11. Almacenamiento	15
12. Información sobre la destrucción del equipo/reciclado	15
13. Condiciones de garantía	16
Declaración de conformidad CE	17

MANUAL ORIGINAL

Ref.:GBASCAR601QGV21M0621V1

FECHA PUBLICACIÓN: 05/07/2021

FECHA REVISIÓN: 05/07/2021

1. INTRODUCCIÓN

Gracias por haber elegido esta máquina Garland. Estamos seguros de que usted apreciará la calidad y prestaciones de esta máquina, que le facilitará su tarea por un largo periodo de tiempo. Recuerde que esta máquina dispone de la más amplia y experta red de asistencia técnica a la que usted puede acudir para el mantenimiento de su máquina, resolución de problemas y compra de recambios y/o accesorios.



¡Atención! Lea todas las advertencias de seguridad y todas las instrucciones. La no observación de todas las advertencias e instrucciones relacionadas a continuación puede dar como resultado fuego y/o una lesión seria. Antes de usar esta máquina lea atentamente la información indicada en este manual sobre las técnicas de puesta en marcha seguras y correctas.

⚠ Cepille sólo praderas de césped artificial. No utilice esta máquina para otros fines no previstos. Por ejemplo: no utilice esta máquina cepillar césped natural, suelos de asfalto, cemento u otros materiales, alfombras, lonas, etc. La utilización de esta máquina para operaciones diferentes de las previstas puede provocar situaciones peligrosas.

⚠ Guarde todas las advertencias y todas las instrucciones para una referencia futura. Si vende esta máquina en un futuro recuerde entregar este manual al nuevo propietario.

La expresión “máquina” en las advertencias se refiere a esta máquina eléctrica conectada a la red. La expresión “interruptor en posición abierto” significa que el interruptor está desconectado e “Interruptor en posición Cerrado” significa que el interruptor está conectado.

Recuerde que el usuario es responsable de los accidentes y daños causados a sí mismo, a terceras personas y a las cosas.

El fabricante no será en ningún caso responsable de los daños provocados por un uso indebido o incorrecto de esta máquina.

2. NORMAS Y PRECAUCIONES DE SEGURIDAD

⚠ Para evitar la manipulación incorrecta de esta máquina lea todas las instrucciones de este manual antes de usarla por primera vez. Toda la información incluida en este manual es relevante para su seguridad personal y la de las personas, animales y cosas que se encuentren a su alrededor. Si tiene alguna duda respecto a la información incluida en este manual pregunte a un profesional o diríjase al punto de venta donde adquirió esta máquina para resolverla.

La siguiente lista de peligros y precauciones incluye las situaciones más probables que pueden ocurrir durante el uso de esta máquina. Si se encuentra en con una situación no descrita en este manual utilice el sentido común para utilizar la máquina de la manera más segura posible o, si usted ve peligro, no utilice la máquina.

2.1. USUARIOS

Esta máquina ha sido diseñada para ser manipulada por usuarios mayores de edad y que hayan leído y entendido estas instrucciones.

⚠ ¡Atención! No permita que personas menores de edad utilicen esta máquina.

⚠ ¡Atención! No permita que personas que no entiendan estas instrucciones utilicen esta máquina.

Antes de usar esta máquina familiarícese con la misma asegurando que usted conoce perfectamente donde están todos los controles, los dispositivos de seguridad y la manera en que se debe de utilizar. Si usted es un usuario inexperto le recomendamos que ejecute una práctica mínima realizando trabajos sencillos y, si es posible, en compañía de una persona con experiencia.

⚠ ¡Atención! Sólo preste esta máquina a personas que estén familiarizadas con este tipo de máquina y conozcan como utilizarla. Siempre preste junto con la máquina el manual de instrucciones para que el usuario lo lea detenidamente y lo comprenda. Esta máquina es peligrosa en manos de usuarios no entrenados.

2.2. SEGURIDAD PERSONAL

Esté alerta, vigile lo que está haciendo y use el sentido común cuando maneje esta máquina.

Evite la inhalación de los gases de escape. Esta máquina produce gases peligrosos como el monóxido de carbono que pueden causar mareos, desmayos o la muerte.

No use esta máquina cuando esté cansado o bajo la influencia de drogas, alcohol o medicamentos. Un momento de distracción mientras maneja esta máquina puede causar un daño personal serio.

Nunca utilice esta máquina sin los elementos de seguridad.

No modifique los controles de esta máquina.



Retire todas las llaves o herramientas de mano de la máquina y de la zona de trabajo antes de arrancar esta máquina. Una llave o herramienta dejada cerca de la máquina puede ser tocada por una parte de la máquina en movimiento y proyectarse causando daños personales.

No se sobrepase. Mantenga los pies bien asentados en el suelo y conserve el equilibrio en todo momento.

Esté atento cuando camine por pendientes o hierba artificial mojada. Tenga especial cuidado cuando cambie de dirección en una pendiente.

Vista adecuadamente. No utilice esta máquina descalzo o con sandalias. Siempre utilice calzado resistente y pantalones largos.

Sujete la máquina con sus dos manos en el manillar y coloque siempre su cuerpo por detrás de la máquina.

Mantenga todas las partes del cuerpo alejadas de las piezas en movimiento cuando la máquina esté funcionando. Antes de arrancar la máquina, asegúrese de que el cepillo no esté en contacto con ningún objeto. Un momento de descuido durante el funcionamiento de la máquina puede provocar que su vestido u otra parte del cuerpo sea dañado por el cepillo de la herramienta.

Si la máquina vibra anormalmente pare el motor e inspeccione la máquina buscando la posible causa y repárela. Si no encuentra la razón lleve su máquina a su servicio técnico.



No toque el escape de la máquina con el motor en marcha o justo después de haberla parado.

El escape de esta máquina alcanza altas temperaturas durante el funcionamiento del motor y se mantiene algunos minutos tras la parada del mismo.

Esté seguro de que la máquina está apagada cuando realice labores de limpieza de restos de material.

No deje esta máquina en funcionamiento sin vigilancia. Si tiene que dejar la máquina desatendida apague el motor, espere a que la herramienta de corte pare y desenchufe el cable de la bujía

Almacene las herramientas inactivas fuera del alcance de los niños.

 El ruido provocado por esta máquina puede dañar los oídos. Utilizar protectores auditivos de oídos. Si usted trabaja regularmente con esta máquina visite regularmente a su médico para revisar su capacidad de audición.

 ¡Atención!: Al trabajar con protecciones auditivas usted debe tener más cuidado a las señales visuales ya que las auditivas serán más débiles.

2.2.1. VIBRACIONES

 La utilización prolongada de esta máquina expone al usuario a vibraciones que pueden provocar la enfermedad de los “dedos blancos” (Fenómeno de Raynaud). Esta enfermedad reduce sentido del tacto de las manos y la capacidad de regulación de la temperatura, generando una insensibilidad en los dedos y una sensación de ardor. Esta enfermedad puede causar problemas en los nervios y en la circulación e, incluso, necrosis en las manos. Un nivel de vibraciones elevado y periodos largos de exposición son los factores que contribuyen a la enfermedad de los dedos blancos. Con el fin de reducir el riesgo de la enfermedad de los dedos blancos es necesario que tenga en cuenta estas recomendaciones:

- Usar siempre guantes.
- Preocuparse de tener siempre las manos calientes.

- Hacer descansos frecuentes.
- Sujetar firmemente siempre la máquina por las empuñaduras.

Si usted detecta algunos de los síntomas de la enfermedad de los dedos blancos consulte inmediatamente a su médico.

2.3. SEGURIDAD DEL ÁREA DE TRABAJO



No maneje esta máquina en atmósferas explosivas así como en presencia de líquidos

inflamables, gases y polvo.



Nunca arranque esta máquina en áreas cerradas como habitaciones o garajes. Esta máquina expulsa gases peligrosos por el escape que se acumularán en el área haciendo que el aire de la misma sea tóxico y perjudicial para la salud de las personas, animales y plantas que estén en el interior del área.



No arranque la máquina en una habitación o recinto cerrado. Los gases del escape y los vapores del combustible contienen monóxido de carbono y sustancias químicas peligrosas. En caso de una concentración de gases producida por una ventilación insuficiente, elimine del área de trabajo todo lo que impida el flujo de aire limpio para mejorar la ventilación y no vuelva a trabajar en la zona a no ser que usted haya ventilado correctamente la zona y tenga claro que la ventilación es suficiente como para que no vuelva a ocurrir esta concentración.



La zona comprendida en un radio de 15 metros alrededor de la máquina debe ser considerada zona de riesgo en la que no deberá entrar nadie mientras la máquina está en marcha (Zona de seguridad). Cuando sea necesario,

utilizar cuerdas y señales de advertencia para marcar la zona de seguridad.



Mantenga alejados a los niños y curiosos mientras maneja esta máquina. Las distracciones pueden causarle la pérdida de control. Vigile que no entren en su área de trabajo niños, personas o animales

Mantenga el área de trabajo limpia y trabaje con buena iluminación. Las áreas desordenadas y oscuras provocan accidentes.

Inspeccione el área de trabajo y elimine todas las piedras, maderas, cables, y objetos extraños.

No utilice esta máquina por la noche, con niebla o con una visibilidad reducida que no le permita ver con claridad la zona de trabajo.

2.4. SEGURIDAD EN EL USO DE COMBUSTIBLES IMPORTANTE:



El combustible usado para esta máquina es altamente inflamable. Si el combustible o la máquina se inflaman apague el fuego con un extintor de polvo seco.

La gasolina y el aceite son peligrosos, evite el contacto de la gasolina o el aceite con la piel y ojos. No los inhale ni ingiera. En caso de ingerir combustible y/o aceite acuda rápidamente a su médico. Si entra en contacto con el combustible o con el aceite límpiense con abundante agua y jabón lo antes posible, si después siente los ojos o la piel irritados consulte inmediatamente con un médico.



No reposte combustible en lugares cerrados o mal ventilados. Los vapores del combustible y el aceite contienen sustancias químicas peligrosas. En caso de una

concentración de gases producida por una ventilación insuficiente, elimine del área todo lo que impida el flujo de aire limpio para mejorar la ventilación y no vuelva a la zona a no ser que usted haya ventilado correctamente la zona y tenga claro que la ventilación es suficiente como para que no vuelva a ocurrir esta concentración.



La gasolina y el aceite son extremadamente inflamables y explosivos bajo ciertas condiciones. No fume y no acerque llamas, chispas o fuentes de calor a la máquina. No fume mientras transporte combustible, cuando rellene el depósito o cuando esté trabajando.

No reposte combustible en lugares donde exista la presencia de llamas, chispas o fuentes intensas de calor. Rellene el depósito siempre en áreas bien ventiladas y con el motor parado. No desborde el combustible por intentar llenar en exceso el depósito de combustible. En caso de fuga de combustible asegúrese de eliminar estas fugas completamente antes de arrancar, mueva la máquina lejos del área del derrame y evite cualquier fuente de ignición hasta que los vapores se hayan disipado.

Añada el combustible antes de arrancar la máquina.

Nunca quite el tapón del depósito de combustible mientras el motor está en marcha o cuando la máquina está caliente.

No reposte combustible en lugares cerrados o mal ventilados ni cerca de llamas.

Asegúrese que el tapón de la gasolina está correctamente cerrado mientras utiliza la máquina.

Asegúrese de cerrar correctamente el tapón de gasolina tras el repostaje.

Almacene siempre el combustible en recipientes homologados que cumplan con la normativa europea.

No utilice combustible que haya estado almacenado por más de 2 meses. Un carburante almacenado demasiado tiempo hará más difícil el arranque de la máquina y producirá un rendimiento insatisfactorio del motor. Si el carburante ha estado en el depósito de la máquina más de dos meses retírelo de la máquina y sustitúyalo por uno en perfecto estado.

2.5. UTILIZACIÓN Y CUIDADOS DE ESTA MÁQUINA

⚠ Cepille sólo praderas de césped artificial. No utilice esta máquina para otros fines no previstos.

Por ejemplo: Por ejemplo: no utilice esta máquina cepillar césped natural, suelos de asfalto, cemento u otros materiales, alfombras, lonas, etc. La utilización de esta máquina para operaciones diferentes de las previstas puede provocar situaciones peligrosas.

Use esta máquina, accesorios, útiles, etc. de acuerdo con estas instrucciones y de la manera prevista teniendo en cuenta las condiciones de trabajo y el trabajo a desarrollar. El uso de esta máquina para aplicaciones diferentes de las previstas podrá causar una situación de peligro.

Compruebe que todos los elementos de seguridad están instalados y en buen estado. Recuerde que el operador de la máquina es responsable de los peligros y accidentes causados a otras personas o cosas.

El fabricante no será en ningún caso responsable de los daños provocados por un uso indebido o incorrecto de esta máquina.

No fuerce esta máquina. Utilice esta máquina para la aplicación correcta. La utilización de la máquina correcta para el tipo de trabajo a realizar le permitirá trabajar mejor y más seguro.

No corra con la máquina. Camine a la velocidad adecuada que permita al cepillo realizar su labor.

No use esta máquina si el interruptor no cambia entre "cerrado" y "abierto". Cualquier máquina eléctrica que no pueda controlarse con el interruptor es peligrosa y debe repararse.

Mantenga esta máquina. Compruebe que las partes móviles no estén desalineadas o trabadas, que no haya piezas rotas u otras condiciones que puedan afectar el funcionamiento de esta máquina. Siempre que esta máquina esté dañada repárela antes de su uso. Muchos accidentes son causados por máquinas pobremente mantenidas.

Mantenga las empuñaduras de esta máquina secas y limpias. Las empuñaduras grasientas o aceitadas son deslizantes y provocan pérdida de control sobre la máquina.



Apague la máquina, desconecte la bujía y asegúrese de que la herramienta de corte está parada antes de efectuar cualquier ajuste, llenar de combustible, cambio de accesorios, limpieza, transporte o de almacenamiento de esta máquina. Tales medidas preventivas de seguridad reducen el riesgo de arrancar esta máquina accidentalmente.

Si la máquina comienza a vibrar de modo extraño apáguela y examínela para encontrar la causa. Si no detecta la razón lleve su máquina al servicio técnico. Las vibraciones son siempre un indicio de un problema en la máquina.

Pare el motor cada vez que deje la máquina.

Reduzca el régimen de giro del motor cuando vaya a apagar el motor, si el motor está provisto de una válvula de corte de combustible, corte el combustible cuando el motor haya parado.

No incline la máquina con el motor en marcha.

2.6. SERVICIO

Haga revisar periódicamente su máquina por un servicio de reparación cualificado usando solamente piezas de recambio idénticas. Esto garantizará que la seguridad de esta máquina eléctrica se mantiene.

2.7. FACTORES DE RIESGO RESIDUALES

Incluso cuando se utiliza la herramienta de la manera prescrita no es posible eliminar todos los factores de riesgo residuales. La siguientes riesgos pueden surgir en relación con la construcción y el diseño de la herramienta:

ADVERTENCIA! Esta máquina genera un campo electromagnético durante su funcionamiento. Este campo puede, en algunas circunstancias, interferir con implantes médicos activos o pasivos. Para reducir el riesgo de lesiones graves o letales, las personas con implantes médicos deben consultar a sus médicos y al fabricante del implante antes de emplear esta máquina.

3. ICONOS DE ADVERTENCIA

Los iconos en las etiquetas de advertencia que aparecen en esta máquina y/o en el manual indican información necesaria para la utilización segura de esta máquina.



¡Atención peligro!



Lea atentamente este manual antes de poner la máquina en marcha.



¡Atención!: Peligro de proyección de materiales. Tenga cuidado de no proyectar materiales a las personas cercanas.



Mantenga a las personas alejadas del área de trabajo.



Utilice en todo momento gafas de seguridad o careta de protección y protección auditiva.



¡Riesgo de lesiones! Retire todas las llaves o herramientas de mano de la máquina y de la zona de trabajo antes de arrancar esta máquina.



¡Atención! El cepillo necesita unos instantes para detenerse completamente tras apagar el motor.



Deshágase de su aparato de manera ecológica. No lo tire a los contenedores de basura doméstica.



Cumple con las directivas CE.



Nivel de potencia sonora garantizado Lwa, dB(A).



Rodillo giratorio en funcionamiento. Mantenga las manos y los pies alejados. Peligro de lesión.



¡Atención! Antes de realizar labores de mantenimiento o reparación en la máquina apáguela y desconecte la bujía.



Compruebe aceite y gasolina antes de arrancar la máquina.

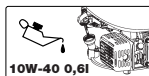

Compruebe siempre el nivel de aceite del cárter antes de arrancar. Capacidad: 0,6 litros. Aceite multigrado 10W-40.

4. SÍMBOLOS EN LA MÁQUINA

A fin de garantizar un uso y mantenimiento seguro de esta máquina existen los siguientes símbolos en la máquina.

Movimiento de la palanca de transporte/trabajo para subir o bajar la altura del cepillo.



Posición de transporte



Posición de trabajo

Movimiento del pomo de ajuste de altura para profundizar mas o menos el cepillo



Menor profundidad



Mayor profundidad



¡Superficie caliente!. Riesgo de quemaduras.

5. DESCRIPCIÓN DE LA MÁQUINA

5.1. CONDICIONES DE UTILIZACIÓN

⚠ Cepille sólo praderas de césped artificial. No utilice esta máquina para otros fines no previstos. Por ejemplo: no utilice esta máquina para cepillar césped natural, suelos de asfalto, cemento u otros materiales, alfombras, lonas, etc. La utilización de esta máquina para operaciones diferentes de las previstas puede provocar situaciones peligrosas. Utilice esta máquina en el exterior, en ambientes secos y temperaturas entre 5°C y 45°C.

El fabricante no será en ningún caso responsable de los daños provocados por un uso indebido o incorrecto de esta máquina.

5.2. DESCRIPCIÓN DETALLADA DEL PRODUCTO

1. Palanca de seguridad
2. Tirador de arranque
3. Saco
4. Manillar superior
5. Manillar inferior
6. Tapón del depósito de combustible
7. Pomo de ajuste de la altura de corte
8. Tapón de llenado de aceite
9. Palanca de transporte/trabajo
10. Llave de cierre de combustible
11. Palanca de aire
12. Interruptor ON/OFF
13. Palomilla
14. Tapa salida trasera
15. Asa
16. Silenciador
17. Filtro de aire

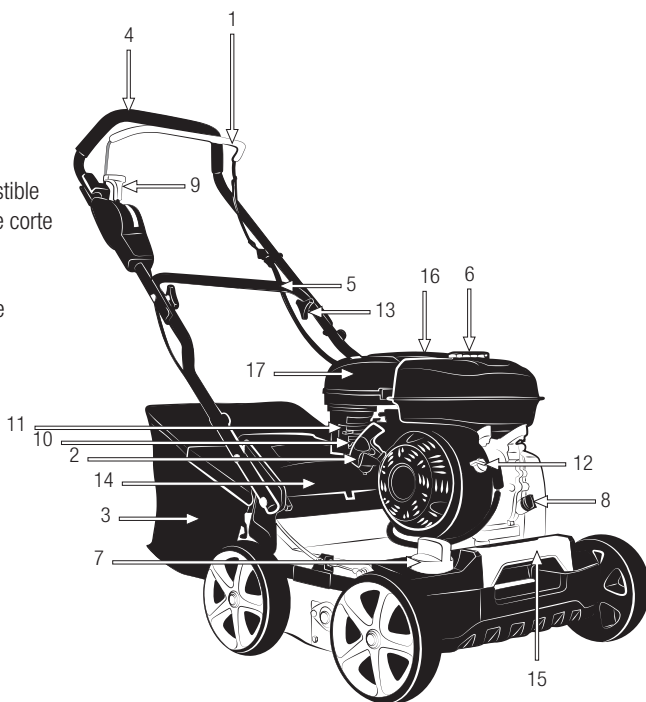

Las imágenes y dibujos representados en este manual son orientativos y pueden no corresponder con el producto real.

5.3. CARACTERÍSTICAS TÉCNICAS

Descripción	Barredora / Peinadora
Marca	Garland
Modelo	ROLL & COMB 602 QG-V21
Motor	Gasolina 4 Tiempos
Cilindrada (cc)	212
Potencia (kW)	4,0
Revoluciones máximas (min-1)	3.400
Ancho de trabajo (mm)	400
Altura mínima (mm)	-5
Altura Máxima (mm)	15
Diámetro de las ruedas ("")	8
Capacidad del saco (l)	45
Nivel de presión sonora medida LpA dB(A) (K=3)	85,9
Nivel de potencia acústica medido dB(A)	101,2
Nivel de potencia sonora garantizada LwA dB(A) (K=3,43)	105
Nivel de vibraciones (m/s ²)	7,03
Peso (kg)	38,4

Las características técnicas pueden ser modificadas sin preaviso.

6. INSTRUCCIONES PARA LA PUESTA EN SERVICIO

6.1. DESEMBALAJE Y LISTA DE MATERIALES

Esta máquina incluye los siguientes elementos que usted encontrará dentro de la caja:

1. Máquina x1
2. Manillar inferior x1
3. Manillar superior x1
4. Recogedor x1
5. Palomillas x4
6. Tornillos largos x4
7. Arandelas x4
8. Tornillos cortos x2
9. Tuercas x2
10. Clip x2

Saque con cuidado todos los elementos de la caja y asegúrese que todos los elementos listados están presentes.

Inspeccione el producto cuidadosamente para asegurar que no existen elementos dañados. Si usted encuentra alguna pieza dañada o falta de algún elemento no utilice la máquina hasta que el defecto haya sido reparado o tenga todas las piezas de que consta la máquina. Utilizar la máquina con piezas defectuosas o sin todos sus elementos puede provocar daños personales severos.

6.2. MONTAJE DEL MANILLAR

El manillar de esta máquina viene desmontado de fábrica. Para montar el manillar inferior:

- Coloque la máquina (1) en una superficie plana.
- Coloque el manillar inferior (2) en la máquina (1). Utilice para esta acción dos tornillos largos (6), dos cortos (8), dos arandelas (7), dos tuercas (9) y dos

palomillas (5). Elija la posición H (alta) o L (baja) que mejor se adapte e inserte uno de los tornillos largos (6).

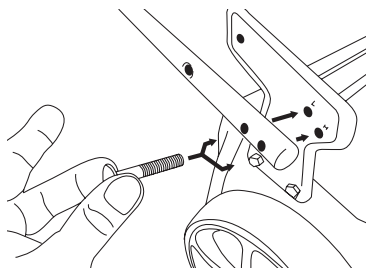

- Por el otro lado inserte una arandela (7) y enrosque la palomilla (5).

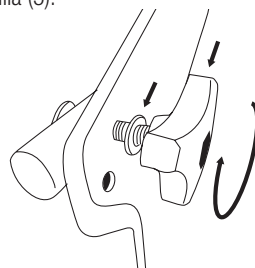

- Inserte uno de los tornillos cortos (8) en la cavidad superior.

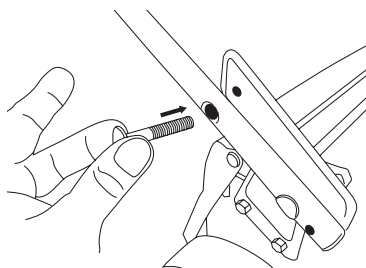

- Por el otro lado enrosque la tuerca (9). Repita la operación en el otro lado del manillar.

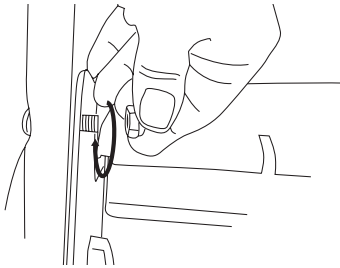

Para montar el manillar superior:

- Coloque el manillar superior (3) sobre el manillar inferior (2) e inserte un tornillo largo (6)

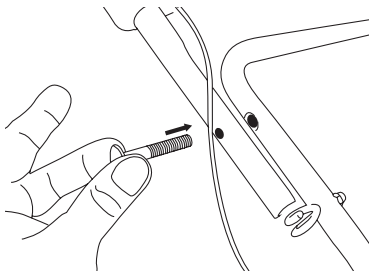

- Por el otro lado inserte una arandela (7) y enrosque la palomilla (5).

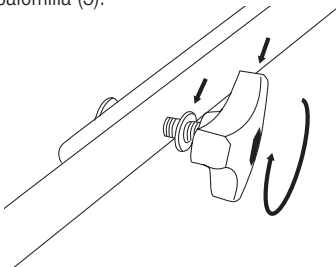

- Repita la operación en el otro lado del manillar. Sujete los cables con los clips (10).

6.3. INSTALAR EL SACO RECOGEDOR

Coloque el saco recogedor (4) en la máquina engancho los ganchos en los orificios señalados con un círculo. Para ello sujete el saco por la empuñadura con la mano derecha, eleve la trampilla de seguridad con la mano izquierda lo máximo posible y enganche el saco.

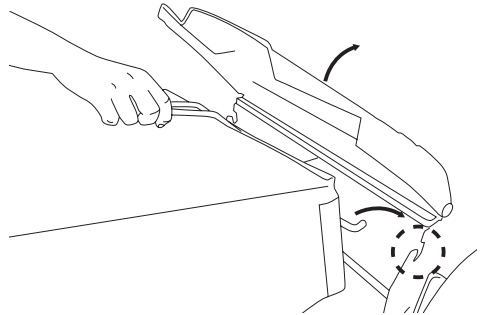

6.4. COMBUSTIBLE Y ACEITE



IMPORTANTE: El combustible usado para esta máquina es altamente inflamable. Si el combustible o la máquina se inflaman apague el fuego con un extintor de polvo seco.



La gasolina y el aceite son extremadamente inflamables y explosivos bajo ciertas condiciones. No fume y no acerque llamas, chispas o fuentes de calor a la máquina.

Utilice gasolina sin plomo 95 octanos.

No utilice combustible que haya estado almacenado por más de 2 meses. Un carburante almacenado demasiado tiempo hará más difícil el arranque de la máquina y producirá un rendimiento insatisfactorio del motor. Si el carburante ha estado en el depósito de la máquina más de dos meses retírelo de la máquina y

sustitúyalo por uno en perfecto estado.

6.4.1. LLENADO DEL DEPÓSITO DE COMBUSTIBLE

1. Elija una zona adecuada para realizar esta operación.
2. Retire el tapón del depósito de combustible y rellene con carburante.
3. Cierre fuertemente el tapón del depósito de la gasolina y elimine todo el carburante que se haya podido derramar por fuera con un trapo seco.

ADVERTENCIAS:

Parar el motor antes de repostar.

No arranque la máquina en una habitación o recinto cerrado. Los gases del escape, los vapores del combustible y el aceite contienen monóxido de carbono y sustancias químicas peligrosas.

En caso de una concentración de gases producida por una ventilación insuficiente, elimine del área de trabajo todo lo que impida el flujo de aire limpio para mejorar la ventilación y no vuelva a trabajar en la zona a no ser que usted haya ventilado correctamente la zona y tenga claro que la ventilación es suficiente como para que no vuelva a ocurrir esta concentración.

No reposte combustible en lugares donde exista la presencia de llamas, chispas o fuentes intensas de calor. Rellene el depósito siempre en áreas bien ventiladas y con el motor parado. No desborde el combustible por intentar llenar en exceso el depósito de combustible. En caso de fuga de combustible asegúrese de eliminar estas fugas completamente antes de arrancar, mueva la máquina lejos del área del derrame y evite cualquier fuente de ignición hasta que los vapores se hayan disipado.

Sepárese al menos 3 metros de la zona en la que ha repostado antes de arrancar la máquina.

Añada el combustible antes de arrancar la máquina.

Nunca quite el tapón del depósito de combustible mientras el motor está en marcha o cuando la máquina está caliente.

No utilice combustibles como etanol o metanol. Estos combustibles dañarán el motor de la máquina.

6.4.2. ACEITE DEL MOTOR

El motor de su máquina viene de fábrica sin aceite por razones de transporte. Antes de poner en marcha el motor por primera vez hay que poner aceite al motor.

Este motor utiliza aceite de calidad para motores de 4 tiempos, de viscosidad 10W-40. La capacidad del cárter del motor es de 0,6l.

Llenado del aceite del cárter:

- Coloque la máquina en una superficie plana, horizontal y despejada.
- Desenrosque el tapón de llenado del aceite.

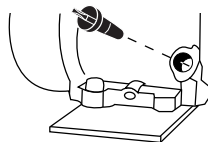

- Introduzca por el tubo de llenado 0,6l de aceite.
- Espere 1 minuto a que el aceite baje completamente al cárter del motor.
- Limpie la varilla del tapón del aceite con un trapo.
- Introduzca la varilla y enrosque el tapón del aceite.
- Desenrosque de nuevo el tapón y compruebe la marca que el aceite ha dejado en la varilla. La señal dejada por el aceite ha de estar entre las marcas de mínimo y máximo.
- Si la marca está por debajo del mínimo añada un poco más de aceite y vuelva a comprobar.
- Si la marca está por encima del máximo tendrá que quitar aceite del cárter. Para ello incline la máquina y deje salir un poco de aceite (ponga un

recipiente en el extremo del tubo para evitar que el aceite se derrame por la máquina o el suelo).

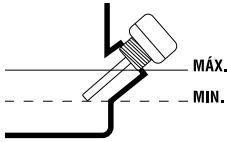

6.5. PUESTA EN MARCHA

6.5.1. PUNTOS DE VERIFICACIÓN ANTES DE LA PUESTA EN MARCHA

No utilice esta máquina si está estropeada o incorrectamente regulada.

Utilice esta máquina para el propósito para el que fue diseñada. Cualquier otro uso puede ser peligroso para el usuario, para la máquina y para las personas, animales y cosas que pueda haber alrededor.

Verifique:

- La máquina completamente y busque piezas sueltas (tornillos, tuercas, etc.) y daños.
- Que las partes móviles de la máquina no están en contacto con ningún objeto.
- Que el protector está correctamente fijado a la máquina.
- Que no hay fugas de combustible.
- El nivel aceite del cárter.
- Que el filtro del aire está limpio.
- Apriete, repare o reemplace todo lo necesario antes de utilizar la máquina.

No utilice ningún accesorio en esta máquina fuera de los recomendados por nosotros ya que su uso podría provocar daños graves para el usuario, la máquina y las personas, animales y cosas cercanas a la máquina.

6.5.2. ARRANQUE

Arrancar el motor cuidadosamente de acuerdo con las instrucciones.

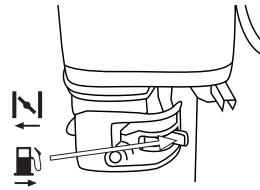

6.5.2.1. ARRANQUE DEL MOTOR EN FRÍO

1. Colocar la máquina en una superficie plana y estable para arrancarla.
2. Ponga el interruptor ON/OFF (12) en posición ON.
3. Coloque el grifo del combustible en la posición abierto.

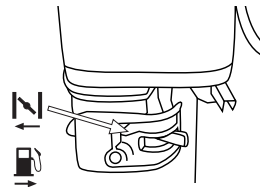

4. Coloque la palanca del aire en la posición cerrado.



5. Sitúe la palanca (9) en modo transporte situándola atrás del todo. Vendrá indicado con el símbolo  
6. Apriete la palanca de seguridad (1)
7. Colóquese tras la máquina, como muestra la figura y tire de la cuerda de arranque hasta que el motor arranque.



8. Si la máquina arranca y no se para vaya cambiando la palanca de aire poco a poco hacia la posición aire abierto **I||** (posición normal de trabajo).
9. Dejar que el motor se caliente durante unos minutos antes de comenzar a utilizar la máquina.

6.5.2.2. ARRANQUE CON EL MOTOR CALIENTE

1. Colocar la máquina en una superficie plana y estable para arrancarla.
2. Coloque el interruptor ON/OFF (12) en posición ON.
3. Coloque el grifo del combustible en la posición abierto.
4. Coloque la palanca del aire en la posición abierto **I||** (posición normal de trabajo).
5. Asegúrese que la palanca (9) está en modo transporte.
6. Apriete la palanca de seguridad (1)
7. Colóquese tras la máquina y tire de la cuerda de arranque hasta que el motor arranque.

6.5.2.3. PARADA DEL MOTOR

1. Suelte la palanca de seguridad (1)
2. Ponga el interruptor ON/OFF (12) en la posición OFF (parada).
3. Cierre la llave de combustible.

6.5.3. PUNTOS DE VERIFICACIÓN TRAS LA PUESTA EN MARCHA

Es importante prestar atención a las posibles piezas sueltas o y la temperatura de la máquina. Si usted detecta alguna anomalía en la máquina pare inmediatamente y verifíquela atentamente. En caso de alguna anomalía o problema lleve la máquina al servicio técnico para que la repare. En ningún caso continúe utilizando la máquina si el funcionamiento no parece el adecuado.

 No utilice la máquina si está estropeada o incorrectamente reglada.

7. UTILIZACIÓN DE LA MÁQUINA

 Utilice esta máquina sólo para los usos para los que ha sido diseñada. La utilización de esta máquina para cualquier otro uso es peligroso y puede provocar daños al usuario y/o a la máquina.

No meta las manos o pies debajo de la máquina. Mantenga todas las partes del cuerpo alejadas del cepillo cuando la máquina está funcionando. Antes de arrancar la máquina, asegúrese de que el cepillo no esté en contacto con ningún objeto.



No arranque la máquina en una habitación o recinto cerrado. Los gases del escape, los vapores del combustible y el aceite contienen monóxido de carbono y sustancias químicas peligrosas. En caso de una concentración de gases producida por una ventilación insuficiente, elimine del área de trabajo todo lo que impida el flujo de aire limpio para mejorar la ventilación y no vuelva a trabajar en la zona a no ser que usted haya ventilado correctamente la zona y tenga claro que la ventilación es suficiente como para que no vuelva a ocurrir esta concentración.

Si usted resbala o pierde el equilibrio o se cae suelte la barra interruptor inmediatamente.

No se confíe únicamente a los dispositivos de seguridad de esta máquina.

No utilice esta máquina si usted está fatigado, enfermo, ha tomado medicamentos, estupefacientes o alcohol.

No utilice esta máquina por la noche, con niebla o con una visibilidad reducida que no le permita ver con claridad la zona de trabajo.

La falta de descanso y la fatiga pueden provocar accidentes o daños.

No deje jamás esta máquina sin vigilancia.

No permita a nadie entrar en el perímetro de trabajo. Este perímetro de trabajo debe ser de 15 metros y es una zona peligrosa.

Limpie la zona de trabajo y elimine todos los obstáculos que puedan provocar accidentes. Siempre reglar la máquina en una superficie plana y estable.

No utilice accesorios en esta máquina salvo los recomendados por nuestra empresa ya que su uso podría provocar daños severos al usuario, a las personas próximas a la máquina y a la misma máquina.

Evite operar con la máquina cuando el suelo esté húmedo siempre que sea posible. Tenga especial atención si utiliza esta máquina después de llover ya que el suelo estará resbaladizo y usted podrá resbalar.

Sítue la palanca de transporte/trabajo (9) atrás del todo (posición de transporte ) y pare el motor soltando la palanca de seguridad (1) para mover la máquina a otra zona de trabajo.

7.1. SUJECIÓN DE LA MÁQUINA Y GUIADO

Mientras trabaja siempre sujete la máquina con las dos manos.



7.2. AJUSTE DE LA ALTURA

 ¡Atención! Pare la máquina y espere a que el cepillo se pare antes de proceder al ajuste de altura. El cepillo necesitan unos instantes para detenerse completamente tras apagar el motor.

Para regular la altura primero asegúrese de que la palanca de transporte/trabajo (9) está delante del todo (posición de trabajo ) , después gire la palanca de ajuste de la altura de corte (7) hasta la altura deseada.

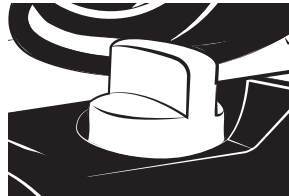

8. MANTENIMIENTO Y SERVICIO

Efectúe inspecciones periódicas en la máquina a fin de asegurar un funcionamiento eficaz de la máquina. Para un mantenimiento completo le recomendamos que lleve la máquina a su servicio técnico.



Antes de realizar algún mantenimiento en la máquina o reparación asegúrese de que el motor está parado y retire la pipa de la bujía.

Efectúe todos los mantenimientos de la máquina con esta puesta en una superficie plana y despejada.

⚠ ¡ADVERTENCIA! No modifique la máquina o los elementos de esta. Un uso inadecuado de estos elementos puede provocar **DAÑOS PERSONALES GRAVES O LA MUERTE**.

Utilice sólo recambio adecuado para esta máquina con el fin de obtener un rendimiento adecuado de la máquina. Este recambio lo puede encontrar en los distribuidores oficiales de la máquina. El uso de otro recambios puede provocar riesgos, daños al usuario, a la gente de alrededor y a la máquina.

No ajuste el carburador. En caso de necesidad lleve su máquina al servicio técnico. El reglaje del carburador es complicado y sólo lo debe hacer el servicio técnico. Un reglaje incorrecto del carburador puede provocar daños al motor y será motivo de anulación de la garantía.

⚠ La retirada de los dispositivos de seguridad, el mantenimiento inapropiado, la sustitución de elementos con recambios no originales puede producir lesiones corporales.

8.1. MANTENIMIENTO Y CUIDADO DESPUÉS DEL USO

Realice las siguientes operaciones de mantenimiento y cuidado cuando termine de trabajar con la máquina para asegurar el buen funcionamiento de esta máquina en futuras ocasiones.

8.1.2. LIMPIEZA

Mantenga la máquina limpia, especialmente la zona del depósito de combustible y las zonas cercanas al filtro del aire.

Otras zonas:

Limpie el resto de la máquina con un trapo humedecido

en agua. Nunca utilice gasolina, disolventes, detergentes, agua o cualquier otro líquido

8.1.3. REVISIÓN DEL NIVEL DE ACEITE

Coloque la máquina en una superficie plana, horizontal y despejada.

Desenrosque el tapón de llenado del aceite.

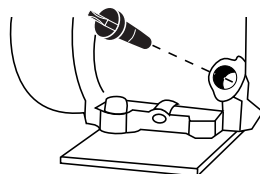

Limpie la varilla del tapón del aceite con un trapo. Introduzca la varilla y enrosque el tapón del aceite. Desenrosque de nuevo el tapón y compruebe la marca que el aceite ha dejado en la varilla. La señal dejada por el aceite ha de estar entre las marcas de mínimo y máximo.

Si la marca está por debajo del mínimo añada un poco más de aceite y vuelva a comprobar.

Si la marca está por encima del máximo tendrá que quitar aceite del cárter. Para ello incline la máquina y deje salir un poco de aceite (ponga un recipiente en el extremo del tubo para evitar que el aceite se derrame por la máquina o el suelo).

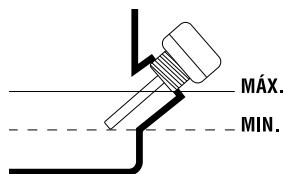

8.2. MANTENIMIENTO PERIÓDICO

Utilice siempre recambio adecuado a fin de obtener un rendimiento adecuado del producto y evitar daños y riesgos a máquina y usuario. Las piezas de recambio deben ser compradas en el servicio técnico del distribuidor. El uso de recambios no oficiales puede provocar riesgos de accidente, daños personales al usuario y rotura de la máquina.

Efectúe los mantenimientos con la frecuencia indicada en la siguiente tabla:

Operación	Comprobar que no hay piezas sueltas	Comprobar el nivel de aceite	Cambiar el aceite de motor	Limpiar filtro de aire	Comprobar bujía
Antes de cada utilización	•	•			
Después de las 2 primeras horas de utilización			•		
Después de las 5 primeras horas de utilización			•		
Cada 25 horas de uso			•	•	
Cada 50 horas de uso			•	•	•
Cada 100 horas de uso			•	•	
Cada 300 horas de uso					
Primer uso de la temporada					•
Tras el último uso de la temporada			•		

8.2.1. FILTRO DE AIRE

La suciedad en el filtro de aire provocará una reducción de las prestaciones de la máquina.

Compruebe y limpie este elemento. Si usted observa daños o alteraciones en el filtro reemplácelo por uno nuevo.

LIMPIEZA DEL FILTRO (según modelo)

Filtro de cartucho

El filtro de aire de cartucho va protegido con un segundo filtro de espuma aceitado.

El filtro de espuma se puede limpiar de la siguiente manera:

- Retire la tapa protectora del filtro.
- Saque el filtro.
- Limpie el filtro con agua con jabón.
- Aclare el filtro con abundante agua limpia.
- Deje secar el filtro.
- Una vez seco humidézcalo con 2 gotas de aceite (Si humedece el filtro con demasiado aceite la máquina puede que no arranque).
- Instale el filtro en la máquina.
- Ponga la tapa protectora.

Si al limpiar el filtro de espuma detecta que el filtro de cartucho está muy sucio cámbielo por uno nuevo.

⚠ Nota: El motor nunca debe funcionar sin el filtro de aire instalado.

8.2.2. CAMBIO DE ACEITE DEL MOTOR

Lleve a cabo el cambio de aceite solamente con el motor todavía caliente por el funcionamiento.

⚠ ¡ATENCIÓN! No deberá tirarse el aceite viejo a la red de canalización ni a la tierra. La contaminación

de las aguas subterráneas, y freáticas está sujeta a penalizaciones fuertes. En estaciones de servicio hay lugares de recogida especiales. Si no, cualquier autoridad municipal le dará la información pertinente.

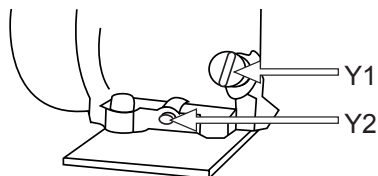

Nota: usted tiene dos procedimientos para vaciar el aceite del motor. Puede vaciar el aceite desatornillando el tornillo de vaciado (Y2) situado en la base del conducto de llenado o puede utilizar el aspirador de aceite de motor Garland (ref.: 7199000020, no incluido con la máquina que puede encontrar en su distribuidor Garland más cercano) y aspirar el aceite por el tubo de llenado (Y1) de la máquina. Por facilidad de ejecución, limpieza y seguridad le recomendamos que aspire el aceite.

Para cambiar el aceite:

- Coloque la máquina en una superficie plana, horizontal y despejada.
- Vacíe el aceite usado del motor:
 - a) Si aspira el aceite usado: Quite el tapón de llenado del aceite (Y1) de motor y aspire el aceite del motor introduciendo por el tubo de llenado el tubo del aspirador de aceite Garland (ref.: 7199000020, no incluido con la máquina) hasta el fondo.
 - b) Si decide vaciar por el tapón de vaciado (Y2) tenga en cuenta el recorrido que hará el aceite al caer en el chasis para colocar un recipiente amplio que recoja todo el aceite antes de caer al suelo. Le recomendamos que ponga un plástico grande cubriendo la zona en la que va a realizar el cambio de aceite para evitar que el aceite no caiga en el suelo en caso de que el recorrido del aceite

no sea el previsto. Una vez preparada la zona de trabajo, quite el tapón de llenado (Y1) y quite el tapón de vaciado del aceite (Y2) y vuelque ligeramente la máquina para que salga el aceite y caiga en el recipiente.

Una vez vaciado todo el aceite ponga el tapón de vaciado de nuevo en la máquina.

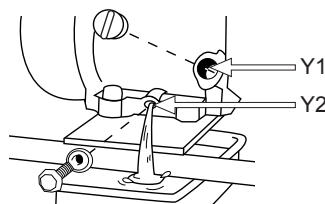

- Vacíe el aceite del motor en un recipiente adecuado donde poder llevarlo al punto limpio.

Llenado del aceite del cárter:

- Coloque la máquina en una superficie plana, horizontal y despejada.
- Desenrosque el tapón de llenado del aceite.
- Introduzca por el tubo de llenado 0,6l de aceite.
- Espere 1 minuto a que el aceite baje completamente al cárter del motor.
- Limpie la varilla del tapón del aceite con un trapo.
- Introduzca la varilla y enrosque el tapón del aceite.
- Desenrosque de nuevo el tapón y compruebe la marca que el aceite ha dejado en la varilla. La señal dejada por el aceite ha de estar entre las marcas de mínimo y máximo.
- Si la marca está por debajo del mínimo añada un poco más de aceite y vuelva a comprobar.
- Si la marca está por encima del máximo tendrá que quitar aceite del cárter. Para ello incline la máquina y deje salir un poco de aceite (ponga un recipiente en el extremo del tubo para evitar que el aceite se derrame por la máquina o el suelo).

8.2.3. VERIFICACIÓN DE LA BUJÍA

Los problemas más comunes a la hora de arrancar una máquina son producidos por una bujía sucia o en mal estado. Limpie la bujía y compruébela regularmente.

Verifique que la distancia entre electrodos es correcta (0,6 - 0,7 mm).

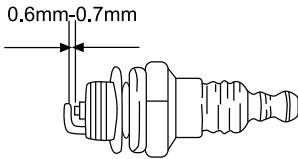

8.2.4. LIMPIEZA DE LAS ALETAS DEL CILINDRO

Las aletas del cilindro son las encargadas de la refrigeración del motor gracias a su contacto con el aire. Estas aletas deben estar siempre limpias y sin ningún material entre ellas que limite el paso del aire. Unas aletas sucias harán que el motor se recaliente pudiendo gripar.

Compruebe regularmente el estado de las aletas del cilindro.

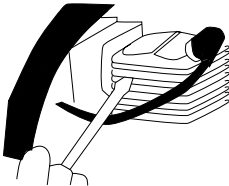

9. DETECCIÓN E IDENTIFICACIÓN DE FALLOS

En función de los síntomas que usted observe se puede detectar la causa probable y solucionar el problema:

La compresión del cilindro es normal	La chispa de la bujía está bien	Causa probable	Acción correctiva
Si	Si	No hay combustible en el depósito	Reposte combustible
		El filtro de gasolina está sucio	Limpie el filtro
		Hay agua en el combustible	Reemplácelo
		La gasolina usada no es la adecuada	Cambie el combustible por uno con un octanaje adecuado
		El carburador está sucio	Envíe su máquina al servicio técnico
Si	No	La pipa de la bujía no está bien conectada	Conéctela
		La bujía está sucia	Limpie la bujía
		Interruptor en posición "0"	Ponga el interruptor en posición "1"
Falta compresión	Si	La bujía está suelta	Apriétela
		El pistón y los segmentos están desgastados	Envíe su máquina al servicio técnico
		El cilindro está rallado	Envíe su máquina al servicio técnico
El motor no gira		Motor gripado	Envíe su máquina al servicio técnico

Si el motor no funciona correctamente (falta de potencia, ralentí inestable, etc..) aquí tiene una serie de síntomas, sus causa probables y la solución:

Síntoma	Causa probable	Acción correctiva
La máquina campaneaa	Segmentos desgastados	Envíe su máquina al servicio técnico
	Pistón usado	Envíe su máquina al servicio técnico
	Holgura de cigüeñal	Envíe su máquina al servicio técnico
	Holgura en el embrague	Envíe su máquina al servicio técnico
El motor se calienta demasiado	Tubo de escape sucio	Envíe su máquina al servicio técnico
	El combustible no es adecuado	Sustituya el combustible
	Carburador sucio	Envíe su máquina al servicio técnico
El motor no va redondo	Filtro de aire sucio	Limpiar el filtro
	Filtro de combustible sucio	Limpiar el filtro
	Carburador mal regulado	Envíe su máquina al servicio técnico
El motor se para o no aguanta el ralentí	Carburador mal regulado	Envíe su máquina al servicio técnico

En el caso de no poder resolver el problema, lleve su máquina al servicio técnico.

Para localizar el servicio de post-venta más cercano a su ubicación contacte con el punto de venta donde compró la máquina.

10. TRANSPORTE

Nunca levante o transporte la máquina mientras el motor está en marcha. Apague también el motor siempre que se desplace entre diferentes zonas de trabajo.

Espere 5 minutos una vez apagada la máquina para que esta se enfríe antes de guardar la máquina o transportarla. El tubo de escape de la máquina continuará caliente después de apagar el motor.

Si tiene que elevar la máquina compruebe en las características técnicas el peso de la máquina antes de elevarla para asegurar que es un peso que usted puede soportar.

Si va a transportar la máquina en un vehículo asegúrela firmemente para evitar que se deslice o vuelque.

11. ALMACENAMIENTO

Espere 5 minutos una vez apagada la máquina para que esta se enfríe antes de guardar la máquina o transportarla. El tubo de escape de la máquina continuará caliente después de apagar el motor. No almacene la máquina jamás en lugares próximos a materiales inflamables (hierba seca, madera...), de gas o combustibles.

Almacene esta herramienta en un lugar no accesible a los niños y seguro de manera que no ponga en peligro a ninguna persona y que sea seco, limpio y a una temperatura entre 0°C y 45°C.

Antes de almacenar la máquina siga los puntos del capítulo de mantenimiento.

Si va a almacenar la máquina en un lugar cerrado vacíe el combustible ya que los vapores podrían entrar en contacto con una llama o cuerpo caliente e inflamarse. Si el tanque de combustible tiene que ser vaciado esto debe hacerse al aire libre y siguiendo la normativa de reciclaje.

Para reducir el riesgo de incendio, mantenga el motor, el silenciador y el tanque de gasolina limpios eliminando los restos de material cortado, aceite y grasa.

12. INFORMACIÓN SOBRE LA DESTRUCCIÓN DEL EQUIPO/ REICLADO

Proteja el medio ambiente. Recicle el aceite usado por esta máquina llevándolo a un centro de reciclado. No vierta el aceite usado en desagües, tierra, ríos, lagos o mares.

Deshágase de su aparato de manera ecológica. No debemos deshacernos de las máquinas junto con la basura doméstica. Sus componentes de plástico y de metal pueden clasificarse en función de su naturaleza y reciclarse.



Los materiales utilizados para embalar esta máquina son reciclables. Por favor, no tire los embalajes a la basura doméstica. Tire estos embalajes en un punto oficial de recogida de residuos.



13. CONDICIONES DE GARANTÍA

13.1. PERIODO DE GARANTÍA

- El periodo de garantía (Ley 1999/44 CE) según los términos descritos a continuación es de 2 años a partir de la fecha de compra, en piezas y mano de obra, contra defectos de fabricación y material.

13.2. EXCLUSIONES

La garantía Garland no cubre:

- Desgaste natural por uso.
- Mal uso, negligencia, operación descuidada o falta de mantenimiento.
- Defectos causados por un uso incorrecto, daños provocados debido a manipulaciones realizadas a través de personal no autorizado por Garland o uso de recambios no originales.

13.3. TERRITORIO

- La garantía Garland asegura cobertura de servicio en todo el territorio nacional.

13.4. EN CASO DE INCIDENCIA

- La garantía debe ir correctamente cumplimentada con todos los datos solicitados, y acompañada por la factura.

¡ATENCIÓN! 

PARA ASEGURAR UN FUNCIONAMIENTO Y
UNA SEGURIDAD MÁXIMA, LE ROGAMOS
LEA EL LIBRO DE INSTRUCCIONES
DETENIDAMENTE ANTES DE USAR.

DECLARACIÓN DE CONFORMIDAD (CE)

El abajo firmante, Juan Palacios, autorizado por Productos McLand S.L., con dirección C/ La Fragua 22, 28933, Móstoles, España, declara que las máquinas Marca Garland modelos Roll&Comb 602 QG-V21 con números de serie del año 2021 en adelante (el año de fabricación se indica claramente en la placa de identificación de la máquina seguido del número de serie) y cuya descripción y función es "Máquina mecánica, con conductor montado encima o con conductor a pie detrás, que utiliza el suelo para determinar la profundidad de corte y que lleva una unidad adecuada para tajar o escarbar la superficie de hierba en jardines, parques y otros espacios similares.", cumplen con todos los requerimientos de la Directiva 2006/42/CE del Parlamento Europeo y del Consejo de 17 de mayo de 2006 relativa a las máquinas y por la que se modifica la Directiva 95/16/CE

Estas máquinas también cumplen los requerimientos de las siguientes directivas comunitarias:

- DIRECTIVA 2014/30/UE DEL PARLAMENTO EUROPEO Y DEL CONSEJO de 26 de febrero de 2014 sobre la armonización de las legislaciones de los Estados miembros en materia de compatibilidad electromagnética (refundición)
- Directiva 2000/14/CE del Parlamento Europeo y del Consejo, de 8 de mayo de 2000, relativa a la aproximación de las legislaciones de los Estados miembros sobre emisiones sonoras en el entorno debidas a las máquinas de uso al aire libre
- REGLAMENTO DE EJECUCIÓN (UE) 2017/656 DE LA COMISIÓN de 19 de diciembre de 2016 por el que se establecen los requisitos administrativos relativos a los límites de emisiones y la homologación de tipo de los motores de combustión interna para máquinas móviles no de carretera de conformidad con el Reglamento (UE) 2016/1628 del Parlamento Europeo y del Consejo

Potencia máxima (kW) = 4

Nivel de potencia acústica medido dB(A) = 101,2

Nivel de potencia acústica garantizado dB(A) = 105



Juan Palacios
Director de producto
Móstoles 5/7/2021

INDEX

1. Introduction	30
2. Security measures	31
3. Warning symbols	36
4. Machine symbols	36
5. Machine description	38
6. Start up instructions	40
7. Using the machine	44
8. Maintenance and service	47
9. Trouble shooting	52
10. Transport	54
11. Storage	54
12. Recycling or disposal of your machine	54
13. Warranty conditions	55
CE Declaration of conformity	56

1. INTRODUCTION

Thank you for choosing this Garland machine. We are confident that you will appreciate the quality and performance of this machine, which will facilitate your task for a long period of time. Remember that this machine has the most extensive and expert technical assistance network which you can consult for the maintenance, troubleshooting and purchase of spare parts or accessories.



Warning! Read all safety warnings and all instructions. The failure to observe all warnings and instructions below can result in fire and/or serious injury. Before using this machine, carefully read the information in this manual on correct setup and safe techniques.

⚠ Brush only artificial grass meadows. Do not use this machine for any other purpose. For example: do not use this machine to brush natural grass, asphalt floors, cement or other materials, carpets, tarps, etc. Using this machine for operations other than those intended may cause dangerous situations.

⚠ Save all warnings and instructions for future reference. If sold in the future, remember to give this manual to the new owner.

The expression "Switch in open position" means that the switch is switched OFF and "Switch in closed position" means that the switch is turned ON.

Remember that the machine operator is responsible for the damages and accidents caused to other people or things.

The manufacturer will not be liable in any way for damages caused by improper or incorrect use of this machine.

TRANSLATION OF THE ORIGINAL INSTRUCTIONS

Ref.:GBASCAR601QGV21M0621V1

DATE OF PUBLICATION: 05/07/2021

DATE OF REVISION: 05/07/2021

2. SECURITY MEASURES

 To avoid mishandling this machine please read all instructions in this manual before using it for the first time. All information included in this manual is important for your personal safety and that of the people, animals and things surrounding you. If you have any questions regarding the information contained in this manual ask a professional or go to the point of sale where you purchased this machine to resolve it.

The following list of hazards and precautions include the likely situations that may occur during the use of this machine. If you encounter a situation not described in this manual use common sense to use the machine in the most secure way possible, or if you see danger, do not use the machine.

2.1. USERS

This machine has been designed to be manipulated by grown ups who have read and understood these instructions. This machine may not be used by persons (including children) with diminished physical, psychic or mental capacities, or lack of experience or knowledge.

 Warning! Do not allow underage persons to use this machine.

 Warning! Do not allow people who do not understand these instructions to use this machine. Before using this machine, familiarize yourself with it ensuring that you perfectly know where the controls and safety devices are, and the manner in which it must be used. If you are an inexperienced user we recommend you practice doing a simple job and, if possible, in the company of an experienced person.

The cutting tool of this machine is very sharp. It is dangerous to use this machine improperly.

Warning! Only lend this machine to persons who are familiar with this type of machine and know how to use it. Always lend the machine along with the user instruction manual so the new user can carefully read it and understand it.

This machine is dangerous in the hands of untrained users.

2.2. PERSONAL SECURITY

Be alert, watch what you are doing, and use common sense when operating this machine.

Avoid inhaling exhaust gases. This machine produces dangerous gases such as carbon monoxide that can cause dizziness, fainting, or death.

Do not use this machine when you are tired or under the influence of drugs, alcohol or medication. A moment of distraction while operating this machine can cause serious personal injury.

Never use this machine without the safety elements.

Do not modify the controls on this machine.



Remove all keys or hand tools from the machine and work area before starting this machine. A wrench or tool left near the machine can be touched by a moving part of the machine and projected causing personal injury.

Don't overdo it. Keep your feet firmly on the ground and maintain balance at all times.

Be vigilant when walking on slopes or wet artificial grass. Be especially careful when changing direction on a slope.

Dress appropriately. Do not use this machine barefoot or with sandals. Always wear sturdy shoes and long pants.

Hold the machine with both hands on the handlebar and always position your body behind the machine.

Keep all parts of the body away from moving parts when the machine is running. Before starting the machine, make sure that the brush is not in contact with any object. A moment of carelessness while operating the machine can cause your clothing or other body parts to be damaged by the tool brush.

If the machine vibrates abnormally, stop the engine and inspect the machine for the possible cause and repair it. If you cannot find the reason, take your machine to your technical service.





Do not touch the exhaust of the machine with the engine running or just after it has been stopped.

The exhaust from this machine reaches high temperatures during engine operation and remains for a few minutes after the engine stops. Make sure the machine is off when cleaning up material debris.

Do not leave this machine in operation unattended. If you have to leave the machine unattended turn off the engine, wait for the cutting tool to stop and unplug the spark plug wire

Store inactive tools out of the reach of children.

 The noise caused by this machine can damage your hearing. Wear ear protectors. If you regularly work with this machine, visit your doctor regularly to check your hearing ability.

 **Attention !:** When working with hearing protection you should be more careful with the visual signals as the auditory ones will be weaker.

2.2.2. VIBRATIONS

 The prolonged use of the machine, exposes the client to vibrations that in extreme cases and through many hours of use of the machine could cause the "white finger syndrome" also known as Raynaud phenomenon. This causes a reduction in the tact of the fingers and their capacity to regulate temperature generating a lack of sensibility. This sickness could in extreme cases cause problems with the nerve endings.

The exposure to the vibrations is the cause of the white finger syndrome. To minimise this effect as much as possible, follow the following recommendations:

- Always use gloves
- Always have your hands warm
- Take frequent breaks
- Always hold the machine tightly by the handles

If you detect any of the symptoms of the white finger syndrome, consult immediately with your doctor.

2.3. SAFETY IN THE WORK AREA



Do not operate this machine in explosive atmospheres as well as in the presence of flammable liquids, gases and dust.



Never start this machine in closed areas such as bedrooms or garages. This machine expels dangerous gases through the exhaust that will accumulate in the area, making the air in the same toxic and harmful to the health of people, animals and plants that are inside the area.



Do not start the machine in a closed room or space. Exhaust gases and fuel vapors contain carbon monoxide and dangerous chemicals. In the event of a gas concentration caused by insufficient ventilation, remove anything that impedes the flow of clean air from the work area to improve ventilation and do not work in the area again unless you have properly ventilated the area and it is clear that the ventilation is sufficient so that this does not occur again. concentration.

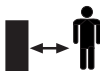

The area within a radius of 15 meters around the machine must be considered a risk zone in which no one must enter while the machine is running (Safety Zone). When necessary, use ropes and warning signs to mark the safety zone.



Keep children and bystanders away while operating this machine. Distractions can cause you to lose control. Make sure that children, people or animals do not enter your work area

Keep the work area clean and work with good lighting. Cluttered and dark areas cause accidents.

Inspect the work area and remove all stones, woods, cables, and foreign objects.

Do not use this machine at night, in fog, or with reduced visibility that makes it difficult to see the work area.

2.4. SAFETY IN THE USE OF FUELS



IMPORTANT: The fuel used for this machine is highly flammable. If the fuel or the machine ignites, smother the fire with a dry powder fire extinguisher.

Petrol and oil are hazardous; avoid contact of gasoline or oil with the skin and eyes. Do not inhale or swallow them. Immediately see your doctor if you ingest fuel or oil. If they come into contact with fuel or oil clean with soap and water as soon as possible, if you then continue to feel irritated skin or eyes immediately consult a doctor.



Do not refuel fuel in closed or poorly ventilated places. Fumes from the fuel and oil contain hazardous chemicals. In the case of a concentration of gases produced by insufficient ventilation, remove all that impedes the flow of clean air from the area in order to improve ventilation. Do not return to the area unless you have properly ventilated the area and are certain that ventilation is sufficient so this concentration does not happen again.



Gasoline and oil are extremely flammable and explosive under certain conditions. Do not smoke and do not bring flames, sparks or sources of heat to the machine. Do not smoke while transporting fuel, when refilling the tank, or when working.

Do not refuel in places where there are flames, sparks or intense sources of heat. Always fill the tank in well ventilated areas and with the engine stopped. Do not overflow the fuel by trying to overfill the fuel tank. In the event of a fuel leak be sure to eliminate these leaks completely before starting, move the machine away from the area of the spill and avoid any source of ignition until the vapors have dissipated.

Add fuel before starting the machine.

Never remove the fuel tank cap while the engine is running or when the machine is hot.

Do not refuel in closed or poorly ventilated areas or near open flames.

Make sure the gas cap is properly closed while using the machine.

Make sure to close the gas cap properly after refueling.

Always store fuel in approved containers that comply with European regulations.

Do not use fuel that has been stored for more than 2 months. Fuel stored too long will make it more difficult to start the machine and lead to unsatisfactory engine performance. If the fuel has been in the machine's tank for more than two months, remove it from the machine and replace it with one in perfect condition.

2.5. CARE AND USE OF THIS MACHINE

 **Brush only artificial grass meadows. Do not use this machine for any other purpose.** For example: For example: do not use this machine to brush natural grass, asphalt floors, cement or other materials, carpets, tarpaulins, etc. Using this machine for operations other than those intended may cause dangerous situations.

Use this machine, accessories, tools, etc. in accordance with these instructions and in the manner foreseen taking into account the working conditions and the work to be carried out. Using this machine for applications other than those intended may cause a hazardous situation.

Check that all the security elements are installed and in good condition.

Remember that the machine operator is responsible for hazards and accidents caused to other people or things.

The manufacturer will not be liable under any circumstances for damages caused by improper or incorrect use of this machine.

Do not force this machine. Please use this machine for the correct application. Using the correct machine for the type of work to be done will allow you to work better and safer.

Don't run with the machine. Walk at the proper speed to allow the brush to do its job.

Do not use this machine if the switch does not change between "closed" and "open". Any electrical machine that cannot be controlled with the switch is dangerous and must be repaired.

Maintain this machine. Check that moving parts are not misaligned or stuck, that there are no broken parts, or other conditions that may affect the operation of this machine. Whenever this machine is damaged, repair it before use. Many accidents are caused by poorly maintained machines.

Keep the handles of this machine dry and clean. Greasy or oiled grips are slippery and cause loss of control over the machine.



Turn off the machine, disconnect the spark plug, and make sure the cutting tool is stopped before making any adjustments, refueling, changing accessories, cleaning, transporting, or storing this machine. Such preventative safety measures reduce the risk of accidentally starting this machine.

If the machine begins to vibrate strangely, turn it off and examine it to find the cause. If you do not detect the reason, take your machine for service. Vibrations are always an indication of a problem with the machine.

Stop the engine every time you leave the machine.

Reduce the engine speed when shutting down the engine, if the engine is equipped with a fuel shutoff valve, shut off the fuel when the engine has stopped. Do not tip the machine with the engine running.

2.6. SERVICE

Have your machine checked periodically by a qualified repair service using only identical replacement parts. This will ensure that the safety of this electrical machine is maintained.

2.7. RESIDUAL RISK FACTORS

Even when the tool is used in the prescribed manner it is not possible to eliminate all residual risk factors. The following risks may arise in connection with the construction and design of the tool:

WARNING! This machine generates a field electromagnetic during operation. This field can, in some circumstances, interfere with active or passive medical implants. To reduce the risk of serious or fatal injury, individuals with medical implants should consult their physicians and the implant manufacturer before using this machine.

3. WARNING SYMBOLS

Warning labels indicate required information for the use of the machine.



Danger attention!



Read this manual carefully before starting the machine.



Attention !: Danger of material projection. Be careful not to project materials at nearby people.



Keep people away from work area.



Always wear safety glasses or face shield and hearing protection.



Risk of injury! Remove all keys or hand tools from the machine and work area before starting this machine.



Attention! It takes a few moments for the brush to come to a complete stop after turning off the motor.



Dispose of your appliance organically. So do not throw in trash containers.



Complies with CE directives.



Guaranteed sound power level Lwa, dB (A).



Rotating roller in operation. Keep your hands and feet away. Danger of injury.



Attention! Before carrying out maintenance or repair work, shut off the machine and disconnect the spark plug.



Check oil and gasoline before starting the machine.



Always check the crankcase oil level before starting. Capacity: 0,6 litres. Multigrade oil 10W-40.

4. MACHINE SYMBOLS

In order to guarantee safe and proper use and maintenance of the machine, the following symbols appear on the machine.

Movement of the transport / work lever to raise or lower the brush height.



Transport position



Work position

Movement of the height adjustment knob to deepen the brush more or less



Less depth



Greater depth



Warning! Hot Surface! Risk of burns.

5. MACHINE DESCRIPTION

5.1. CONDITIONS OF USE

⚠ Brush only artificial grass meadows. Do not use this machine for any other purpose. For example: do not use this machine to brush natural grass, asphalt floors, cement or other materials, carpets, tarps, etc. Using this machine for operations other than those intended may cause dangerous situations. Use this machine outdoors, in dry environments and temperatures between 5°C and 45°C.

The manufacturer will not be liable under any circumstances for damages caused by improper or incorrect use of this machine.

5.2. DETAILED DESCRIPTION OF THE PRODUCT

1. Safety lever
2. Starter handle
3. Collection bag
4. Upper handlebar
5. Lower handlebar
6. Fuel tank cap
7. Cutting height adjustment lever
8. Oil filler cap
9. Transport / work lever
10. Fuel shutoff lever
11. Air lever
12. ON / OFF switch
13. Wing nut
14. Rear outlet cover
15. Handle
16. Muffler
17. Air filter

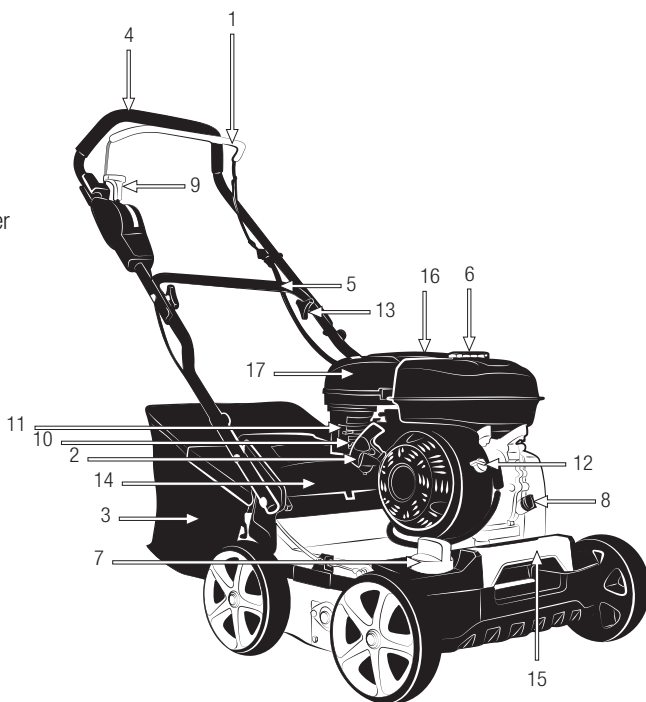

The images and drawings represented in this manual are indicative and may not correspond to the actual product.

5.3. TECHNICAL CHARACTERISTICS

Description	Sweeper / Comber
Brand	Garland
Model	ROLL & COMB 602 QG-V21
Motor	4 Stroke petrol
Displacement (cc)	212
Power (kW)	4,0
Maximum revolutions (min-1)	3.400
Working width (mm)	400
Min height (mm)	-5
Maximum Height (mm)	15
Wheel diameter ("")	8
Bag capacity (l)	45
Sound pressure level measured LpA dB (A) (K=3)	85,9
Measured sound power level dB (A)	101,2
Guaranteed sound power level LwA dB (A) (K=3,43)	105
Vibration level (m / s ²)	7,03
Weight (kg)	38,4

The above technical characteristics can be modified without prior notice.

6. START UP INSTRUCTIONS

6.1. UNPACKING AND LIST OF MATERIALS

This machine includes the following items that you will find inside the box:

1. Machine x1
2. Lower handlebar x1
3. Upper handlebar x1
4. Collecting bag x1
5. Wing nuts x4
6. Long Screws x4
7. Washers x4
8. Short Screws x2
9. Nuts x2
10. Clip x2

Carefully remove all items from the box and make sure that all listed items are present. Carefully inspect the product to ensure that there are no damaged elements.

If you find any damaged or missing parts, do not use the machine until the defect has been repaired or all the missing pieces replaced. Using the machine without all of its parts or with defective parts can cause severe personal injury.

6.2. MOUNTING THE HANDLEBAR

The handlebar of this machine is disassembled at the factory. To mount the lower handlebar:

- Place the machine (1) on a flat surface.
- Place the lower handlebar (2) on the machine (1). Use two long screws (6), two short screws (8), two washers (7), two nuts (9) and two wing nuts (5) for this action. Choose the position H (high) or L (low) that best suits and insert one of the long screws (6).

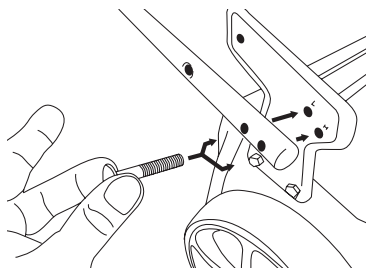

- On the other side, insert a washer (7) and screw in the wing nut (5)

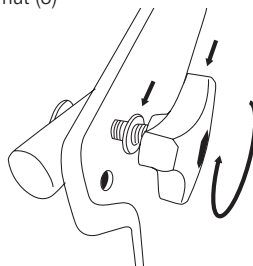

- Insert one of the short screws (8) into the upper cavity.

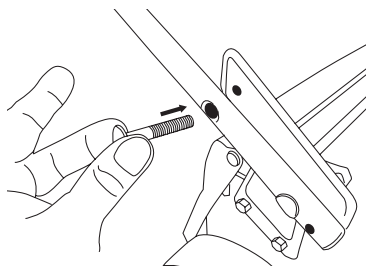

- On the other side, screw the nut (9). Repeat the operation on the other side of the handlebar.

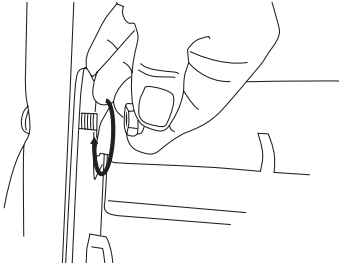

To mount the upper handlebar:

- Place the upper handlebar (3) on the lower handlebar (2) and insert a long screw (6).

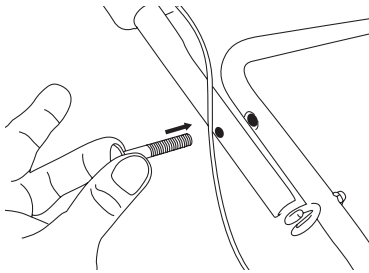

- On the other side, insert a washer (7) and screw in the wing nut (5).

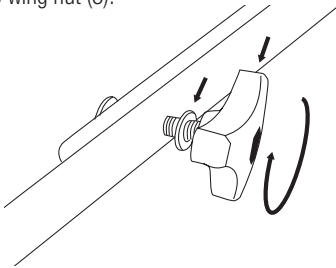

- Repeat the operation on the other side of the handlebar. Secure the cables with the clips (10).

6.3. INSTALL THE COLLECTION BAG

Place the collection bag (4) in the machine hooking the hooks in the holes marked with a circle. To do this, hold the bag by the handle with your right hand, raise the safety hatch with your left hand as far as possible and hook the bag.

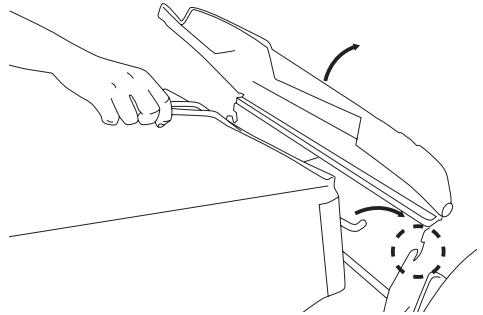

6.4. FUEL AND OIL



IMPORTANT: The fuel used for this machine is highly flammable. If the fuel or the machine ignites, put out the fire with a dry powder extinguisher.



Petrol and oil are extremely flammable and explosive under certain conditions. Do not smoke and keep flames, sparks or heat away from the machine.

Use unleaded gasoline 95 octane.

Do not use fuel that has been stored for longer than 2 months. A fuel stored for too long will cause the starting of the machine to be more difficult and result in unsatisfactory engine performance. If the fuel has been in the machine's tank for longer than two months, empty the tank and replace it with fuel in perfect condition.

6.4.1. FILLING THE FUEL TANK

- Choose a suitable area to perform this operation.
- Remove the fuel tank cap and fill with fuel.
- Tightly close the fuel tank's cap and remove all the fuel that spilled with a dry cloth.

WARNING:

Stop the engine before refueling.

Do not start the machine in a room or enclosure. The exhaust gases, fumes from the fuel and oil contain carbon monoxide and harmful chemicals. In the case of a concentration of gases produced by poor ventilation, remove everything that prevents the flow of clean air from the work area in order to improve ventilation. Do not return to work in the area until you are sure that you have properly ventilated the area and are clear that ventilation is sufficient as to not happen again in this concentration

Do not refuel fuel in locations where there is the presence of open flames, sparks or heat sources. Fill the tank always in well-ventilated areas and with the motor stopped. Not overflow the fuel to overflow the fuel tank. In the event of a fuel leak be sure to remove these leaks completely before starting, move the machine away from the area of spillage and avoid any source of ignition until all vapors are gone.

Separate yourself at least 3 meters from the refueling area before starting the machine.

Add fuel before starting the machine. Never remove the cap of the fuel tank while the engine is running or when the machine is hot.

Do not use fuels such as ethanol or methanol. These fuels will damage the engine of the machine.

6.2.6. ENGINE OIL

For transportation reasons, your machine's engine comes from the factory without any oil in it. Before starting the engine for the first time you must put oil the engine.

This engine uses quality oil for 4-stroke, 10w-40 viscosity. The capacity of the engine's crankcase is 0, 6l.

Filling the oil sump:

- Place the machine on a flat, horizontal and uncluttered surface.
- Unscrew the oil filler cap.

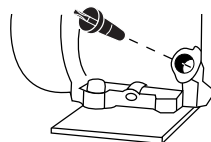

- Insert the filled 0, 6l of oil tube.
- Wait 1 minute for the oil to completely go down to the crankcase.
- Clean the dipstick from the oil with a cloth.
- Insert the rod and screw on the oil cap.
- Unscrew the plug again and check the mark left by oil on the dipstick. The mark left by the oil must be between the minimum and maximum marks.
- If the mark is below the minimum, add a little more oil and recheck.
- If the mark is above the maximum, you will have to remove oil from the crankcase. To do this, tilt the machine and let out a little oil (put a container at the end of the tube to prevent oil spilling on the machine or the ground).

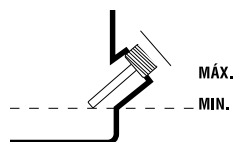

6.3. START-UP

6.3.1. CHECKPOINTS BEFORE COMMISSIONING

Do not use machine if it is damaged or incorrectly regulated.

Use this machine for the purpose for which it was designed. Any other use may be dangerous for the user, for the machine and for persons, animals and things that may be around.

Check:

- The machine completely and look for loose and damaged parts (screws, nuts, etc.).
- That there are no fuel leaks.
- The crankcase oil level.
- The air filter is clean. Clean the filter if necessary.

Tighten, repair or replace everything you need before using the machine.

Do not use any accessory on this machine outside of those recommended by Garland since its use could result in serious injury to the user, machine, and the people, animals and things close to the machine.

Before starting the machine, make sure that the moving parts of the machine are not in contact with any object.

6.5.2.1. STARTING THE ENGINE COLD

1. Place the machine on a flat and stable surface to start it.
2. Set the ON / OFF switch (12) to the ON position
3. Place the fuel lever in the open position.

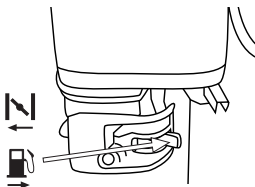

4. Place the air lever in the closed position

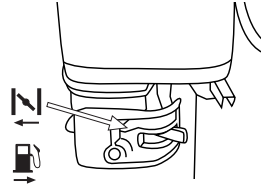

5. Put the lever (9) in transport mode, placing it all the way back. It will be indicated by the symbol
6. Tighten the safety lever (1)
7. Place yourself behind the mower and pull the Starter rope until the engine starts.



8. If the machine starts and does not stop, gradually change the air lever to the open air position
9. Let the engine warm up for a few minutes before starting to use the machine.

6.5.2.2. STARTING WITH A HOT ENGINE

1. Place the machine on a flat and stable surface to start it.
2. Set the ON / OFF switch (12) to the ON position
3. Place the fuel lever in the open position.
4. Place the air lever in the open position
5. Make sure that the lever (9) is in transport mode.

6. Tighten the safety lever (1)
7. Place yourself behind the mower and pull the Starter rope until the engine starts.

6.5.2.3. ENGINE STOP

1. Release the safety lever (1)
2. Set the ON / OFF switch (12) to the OFF (stop) position.
3. Close the fuel cock.

6.5.3. CHECK POINTS AFTER START-UP

It is important to pay attention to the possible individual parts or and the temperature of the machine. If you detect any anomaly in the machine immediately stop and check it carefully.

In case of any malfunction or problem take the machine to a service technician to be repaired.

Under no circumstances must you continue to use the machine if the operation does not seem appropriate.

Do not use the machine if it is damaged or improperly adjusted.

7. USING THE MACHINE

 Use this machine only for its intended uses. Using this machine for any other use is dangerous and may cause damage to the user and / or the machine.

Do not put your hands or feet under the machine. Keep all parts of the body away from the brush when the machine is running.

Before starting the machine, make sure that the brush is not in contact with any object.



Do not start the machine in a room or enclosure. The exhaust gases and fuel and oil vapors contain carbon monoxide and harmful chemicals. In case of a concentration of gases produced by poor ventilation, remove all that impedes the flow of clean air to improve ventilation from the work area and not return to work in the area unless you have properly ventilated area and have clear that ventilation is sufficient so that does not happen this concentration again.

If you slip or lose your balance or fall, release the breaker bar immediately.

Do not rely solely on the safety features of this machine.

Do not use this machine if you are fatigued, ill, have taken medication, narcotics, or alcohol.

Do not use this machine at night, in fog, or with reduced visibility that makes it difficult to see the work area.

Lack of rest and fatigue can lead to accidents or damage.

Never leave this machine unattended.

Do not allow anyone to enter the work area. This work perimeter must be 15 meters and it is a dangerous area.

Clean the work area and remove all obstacles that could cause accidents. Always set the machine on a flat and stable surface.

Do not use accessories in this machine except those recommended by our company, as their use could cause severe damage to the user, to people near the machine and to the machine itself.

Avoid operating the machine when the ground is wet whenever possible. Be especially careful if you use this machine after it rains as the floor will be slippery and you may slip.

Position the transport / work lever (9) all the way back (transport position) and stop the engine by releasing the safety lever (1) to move the machine to another work area.

7.1. HOLDING AND GUIDING THE MACHINE

While working, always hold the machine with both hands on the handlebar.



7.2. HEIGHT ADJUSTMENT

⚠ Attention! Stop the machine and wait for the brush to stop before proceeding with the height adjustment. It takes a few moments for the brush to come to a complete stop after turning off the motor.

To adjust the height, first make sure that the transport / work lever (9) is fully forward (working position ) , then turn the cutting height adjustment lever (7) to the desired height.



8. MAINTENANCE AND SERVICE

Perform the following maintenance operations and care when you have finished working with the machine to ensure the smooth running of this machine in the future. For complete maintenance, we recommend you take the lawnmower to your service technician.



Before performing any maintenance on the machine or repair make sure the engine is stopped and remove the spark plug pipe.

Perform all maintenance on the machine with the machine on a flat, unobstructed surface.

⚠ WARNING! Do not modify the machine or the elements of it. Improper use of these items can result in **SERIOUS PERSONAL INJURY OR DEATH**. Use only suitable replacement for this machine in order to obtain a proper performance of the machine.

This replacement can be found in the official distributors of the machine. The use of other spare parts can cause risks, damage to the user, people around and the machine.

Do not adjust the carburetor. If necessary, take your machine in for service. Carburetor adjustment is complicated, and only the technical maintenance service must do them. Incorrectly setting the carburetor may cause damage to the engine and will be cause for cancellation of the warranty.

⚠ Removing the security devices, improper maintenance, or replacements with non-original spare parts can cause injury.

8.1. MAINTENANCE AND CARE AFTER USE

Perform the following maintenance operations and care when you have finished working with the machine to ensure the smooth running of this machine in the future.

8.1.2. CLEANING

Keep the machine clean, especially the area around the fuel tank and the areas near the air filter.

Other areas:

Clean the rest of the machine with a cloth dampened with water. Never use gasoline, solvents, detergents, water or any other liquid .

8.1.3. CHECKING THE ENGINE'S OIL LEVEL

- Place the machine on a flat, horizontal and uncluttered surface.
- Unscrew the oil filler cap.

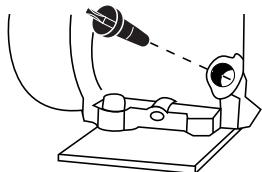

- Clean the dipstick from the oil with a cloth.
- Insert the rod and screw on the oil cap.
- Unscrew the plug again and check the mark left by oil on the dipstick. The mark left by the oil must be between the minimum and maximum marks.
- If the mark is below the minimum, add a little more oil and recheck.
- If the mark is above the maximum, you will have to remove oil from the crankcase. To do this, tilt the lawnmower and let out a little oil (put a container at the end of the tube to prevent oil spilling on the machine or the ground).

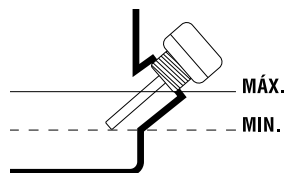

8.2. PERIODIC MAINTENANCE

Always use a suitable replacement in order to obtain adequate product performance and avoid damage and risks to the machine and user. Spare parts must be purchased from the dealer's technical service. The use of unofficial spare parts can lead to risks of accident, personal injury to the user and breakage of the machine.

Carry out maintenance as often as indicated in the following table:

Operation	Check for loose parts	Check the oil level	Change engine oil	Clean air filter	Check spark plug
Before each use	•	•			
After the first 2 hours of use			•		
After the first 5 hours of use			•		
Every 25 hours of use			•	•	
Every 50 hours of use			•	•	•
Every 100 hours of use			•	•	
Every 300 hours of use					
First use of the season					•
After the last use of the season			•		

8.2.1. AIR FILTER

Dirt on the air filter will reduce the performance of the machine.

Check and clean this item. If you observe damage or alterations in the filter, replace it with a new one.

CLEANING THE FILTER (depending on the model)

Cartridge filter

The cartridge air filter is protected by a second oiled foam filter.

The foam filter can be cleaned as follows:

- Remove the protective cap from the filter.
- Take out the filter.
- Clean the filter with soapy water.
- Rinse the filter with plenty of clean water.
- Let the filter dry.
- Once dry, moisten it with 2 drops of oil (If you moisten the filter with too much oil, the machine may not start).
- Install the filter in the machine.
- Put the protective cap on.

If when cleaning the foam filter you find that the cartridge filter is very dirty, replace it with a new one.

 Note: The engine should never run without the air filter installed .

8.2.2. CHANGING THE ENGINE OIL

Perform the oil change only while the engine is still hot.

WARNING! You must not throw old oil in a pipeline network or on the Earth. The contamination of groundwater and water tables is subject to heavy fines. There are special collection places at service

stations. If not, any municipal authority will give you the relevant information.

Note: You have two procedures at your disposition to empty the engine oil. You can drain the oil by loosening the drain screw (Y2) located at the base of the filling canal or you can use the Garland engine oil cleaner (ref.: 7199000020, not included with the machine, which can be found at your nearest Garland dealer) and suck the oil through the filling tube (Y1) of the machine. For easy implementation, cleaning and safety we recommend that you pick up the oil.

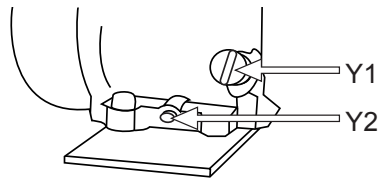

To change the oil:

- Place the machine on a flat, horizontal and uncluttered surface.

Empty the engine oil:

- If it sucks the used oil: remove the engine oil plug (Y1) and vacuum the motor oil by inserting the Garland vacuum cleaner tube (REF.: 7199000020, not included with machine) to the bottom.
- If you choose to empty the drain (Y2) through the drain plug, please note the trajectory that the oil will take into the chassis, place a large container to catch all of the oil before it spills on the ground.
- We recommend that you put a big plastic covering on the area in which you will change the oil so that oil does not fall on the ground. Once the work area is prepared, remove the filling cap (Y1) and remove the (Y2) oil drain plug and slightly tilt the machine so that the oil comes out and falls into the container.
- Once all of the oil has been drained, put the drain plug back in the machine.

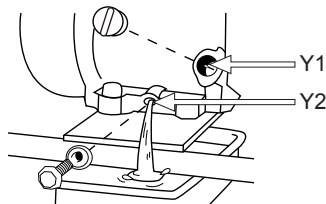

- Empty the engine oil into a suitable container so that you can carry it to a proper clean point.

Filling the oil sump:

- Place the machine on a flat, horizontal and uncluttered surface.
- Unscrew the oil filler cap.
- Insert the filled 0, 6l of oil tube.
- Wait 1 minute for the oil to completely go down to the crankcase.
- Clean the dipstick from the oil with a cloth.
- Insert the rod and screw on the oil cap.
- Unscrew the plug again and check the mark left by oil on the dipstick. The mark left by the oil must be between the minimum and maximum marks.
- If the mark is below the minimum, add a little more oil and recheck.
- If the mark is above the maximum, you will have to remove oil from the crankcase. To do this, tilt the machine and let out a little oil (put a container at the end of the tube to prevent oil spilling on the machine or the ground).

8.2.3. CHECKING THE SPARK PLUG

When it comes to starting a machine, the most common problems are produced by a dirty spark plug or one in poor condition. Clean and check the spark plug regularly.

Check that the electrode gap is correct (0.6 - 0.7 mm).

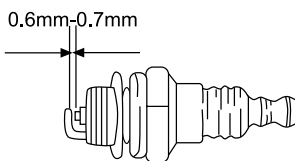

8.2.4. CLEANING THE CYLINDER FINS

The cylinder fins are responsible for the cooling of the engine due to its contact with the air. These fins must be clean and without any material including those that limit the flow of air.

A few dirty fins will make the motor to overheat and can be dangerous. Check the condition of the cylinder fins regularly.

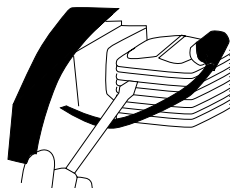

9. TROUBLE SHOOTING

If the machine does not start, check the compression of the engine and the spark from the spark plug. Depending on the symptoms that you notice, you can discover the probable cause and solve the problem.

The cylinder's compression is normal	The spark plug is OK	Probable Cause	Corrective Action
YES	YES	No fuel in the tank	Fill fuel tank with fuel
		The gasoline filter is dirty	Clean the filter
		There is water in the fuel	Replace fuel
		The gasoline used is not the right kind	Change the fuel with one with proper octane
		The carburetor is dirty	Send your machine to the service technician
YES	No	The switch is "OFF"	Turn the switch to "ON"
		The spark plug is dirty	Clean the spark plug
		The spark plug pipe is not connected	Connect the spark plug
No compression	YES	The spark plug is loose	Tighten the spark plug
		The piston and its segments are worn	Send your machine to the service technician
		The cylinder is scratched	Send your machine to the service technician
		The engine does not turn	Cold engine

If the engine motor does not work properly (lack of power, unstable idling, etc.) below is a series of symptoms, their probable cause and solutions.

Symptom	Probably cause	Corrective action
The machine beeps	Worn segments	Send your machine to the service technician
	Used piston	Send your machine to the service technician
	Crankshaft clearance	Send your machine to the service technician
	Slack in the clutch	Send your machine to the service technician
The engine overheats	Dirty exhaust pipe	Send your machine to the service technician
	Unsuitable fuel	Replace the fuel
	Dirty carburetor	Send your machine to the service technician
The engine does not turn over	Dirty air filter	Clean the filter
	Dirty air filter	Clean the filter
	Poorly-adjusted carburetor	Send your machine to the service technician
The engine stops or does not maintain an idle state.	Poorly-adjusted carburetor	Send your machine to the service technician

In the case of not being able to solve the problem, take your machine in for a service check. To locate the after-sales service nearest to your location, please contact the point of sale where you purchased the machine.

10. TRANSPORT

Never lift or transport the machine while the engine is running. Also stop the engine whenever you move between different work areas.

Wait 5 minutes after the machine is switched off for the machine to cool down before storing or transporting the machine. The machine's exhaust pipe will remain hot after the engine is turned off.

If you have to lift the machine, check the technical characteristics of the weight of the machine before lifting it to ensure that it is a weight that you can support.

If you are transporting the machine in a vehicle, secure it firmly to prevent it from sliding or tipping over.

11. STORAGE

Wait 5 minutes after the machine is switched off for the machine to cool down before storing or transporting the machine. The machine's exhaust pipe will remain hot after the engine is turned off. Never store the machine in places close to flammable materials (dry grass, wood ...), gas or fuels.

Store this tool in a place not accessible to children and in a safe way that does not endanger any person and that is dry, clean and at a temperature between 0°C and 45°C.

Before storing the machine, follow the points in the maintenance chapter.

If you are going to store the machine indoors, drain the fuel as the vapors could come into contact with

a flame or hot body and ignite. If the fuel tank has to be emptied this must be done in the open air and following the recycling regulations.

To reduce the risk of fire, keep the engine, muffler, and gas tank clean by removing cut material, oil, and grease.

12. INFORMATION ON THE DESTRUCTION OF EQUIPMENT /RECYCLING

Protect the environment. Recycle the oil used by this machine by taking it to a recycling center. Do not pour used oil into drains, land, rivers, lakes or seas.

Dispose of your appliance in an environmentally friendly way. We must not dispose of machines together with household garbage. Its plastic and metal components can be classified according to their nature and recycled.



The materials used to pack this machine are recyclable. Please do not dispose of the packaging in the domestic garbage. Dispose of these packages at an official waste collection point.



13. WARRANTY CONDITIONS

13.1. WARRANTY PERIOD

- According to the following described terms (1999/44 CE) the warranty period is 2 years from the purchase date, and it will cover faulty pieces owing to an incorrect manufacture.

13.2. EXCLUSIONS

Garland warranty will not cover:

- Pieces worn out due to wear and tear.
- Bad use, negligence, lack of maintenance.
- Failures that turn out because of an incorrect use of the product, Garland will not be responsible if the replaced parts of the machine are not from Garland and if the machine has been modified in any way.

13.3. TERRITORY

- Garland warranty covers the country.

13.4. IN CASE OF INCIDENT

- The warranty should be correctly filled in with all the information requested, and the invoice or the purchase ticket should be attached.

WARNING!

TO GUARANTEE THE CORRECT FUNCTIONING OF THE MACHINE AND MAXIMUM SECURITY, WE ASK YOU TO READ THE INSTRUCTION MANUAL FULLY AND CAREFULLY PRIOR TO USING THE MACHINE.

CE DECLARATION OF CONFORMITY

Who has signed below, Juan Palacios , authorised by Productos McLand S.L. , with the following address C/ La Fragua 22, 28933, Móstoles, España , declares that the products brand Garland models Roll&Comb 602 QG-V21 with serial number of year 2021 on (the year of manufacture is clearly indicated on the tool identification plate, followed the serial number) and whose function is “A walk-behind or ride-on powered machine which uses the ground to determine the depth of cut and which is equipped with an assembly appropriate to slit or scratch the surface of the lawn in gardens, parks and other similar areas.”, comply with all the requirements stated by the Directive 2006/42/EC of the European Parliament and of the Council of 17 May 2006 on machinery, and amending Directive 95/16/EC

These tools also comply with the requirements of the following community directives:

- DIRECTIVE 2014/30/EU OF THE EUROPEAN PARLIAMENT AND OF THE COUNCIL of 26 February 2014 on the harmonisation of the laws of the Member States relating to electromagnetic compatibility (recast)
- Directive 2000/14/EC of the European Parliament and of the Council of 8 May 2000 on the approximation of the laws of the Member States relating to the noise emission in the environment by equipment for use outdoors
- COMMISSION IMPLEMENTING REGULATION (EU) 2017/656 of 19 December 2016 laying down the administrative requirements relating to emission limits and type-approval of internal combustion engines for non-road mobile machinery in accordance with Regulation (EU) 2016/1628 of the European Parliament and of the Council

Power (kW) = 4

Measured sound power level dB(A) = 101,2

Guaranteed sound power level dB(A) = 105



Juan Palacios
Product Manager
Móstoles 5/7/2021



INDICE

1. Introduction	2
2. Règles de sécurité et précautions	3
3. Icônes d'avertissement	7
4. Symboles sur la machine	7
5. Description de la machine	8
6. Instructions pour la mise en service	10
7. Utilisation de la machine	11
8. Maintenance et entretien	13
9. Détection et identification des défauts	14
10. Transports	15
11. Stockage	15
12. Informations sur la destruction équipement /recyclage	15
13. Conditions de garantie	16
Déclaration de conformité CE	17

MANUAL ORIGINAL

Ref.:GBASCAR601QGV21M0621V1

FECHA PUBLICACIÓN: 05/07/2021

FECHA REVISIÓN: 05/07/2021

1. INTRODUCTION

Merci d'avoir choisi cette machine Garland!
Nous sommes sûrs que vous apprécierez la qualité et les performances de cette machine, qui vous fournira. Vos devoirs pendant une longue période.
N'oubliez pas que cette machine dispose du réseau d'assistance technique le plus large et le plus expert auquel vous pouvez vous adresser pour l'entretien de votre machine, la résolution de problèmes et l'achat de pièces de rechange et / ou d'accessoires.



Attention! Lire tous les avertissements sécurité et toutes les instructions. Le non-respect de tous les avertissements et instructions énumérés ci-dessous peut entraîner un incendie et / ou des blessures graves. Avant d'utiliser cette machine, lisez attentivement les informations contenues dans ce manuel sur les techniques de démarrage sûres et correctes.

⚠ Brossez uniquement les prairies en gazon synthétique. N'utilisez pas cette machine à d'autres fins. Par exemple : n'utilisez pas cette machine pour broser du gazon naturel, des sols en asphalte, du ciment ou d'autres matériaux, des tapis, des bâches, etc. L'utilisation de cette machine pour des opérations autres que celles prévues peut entraîner des situations dangereuses.

⚠ Enregistrez tous les avertissements et tous instructions pour référence future. Si vous vendez cette machine à l'avenir, n'oubliez pas de remettre ce manuel au nouveau propriétaire.

L'expression «machine» dans les avertissements fait référence à cette machine électrique connectée au réseau. L'expression «interrupteur en position ouverte» signifie que l'interrupteur est déconnecté et «interrupteur en position fermée» signifie que

L'interrupteur en position fermée signifie que l'interrupteur est lié.
N'oubliez pas que l'utilisateur est responsable des accidents et des dommages causés à lui-même, à des tiers et à d'autres choses.

Le fabricant ne le sera pas en aucun cas responsable ou alors mal de cette machine.

2. RÈGLES DE SÉCURITÉ ET PRÉCAUTIONS

 Pour éviter une mauvaise manipulation de cette machine, lisez toutes les instructions de ce manuel avant de l'utiliser pour la première fois. Toutes les informations contenues dans ce manuel sont pertinentes pour votre sécurité personnelle et celle des personnes, des animaux et des choses qui vous entourent. Si vous avez des questions concernant les informations contenues dans ce manuel, adressez-vous à un professionnel ou rendez-vous au point de vente où vous avez acheté.

La liste suivante de dangers et de mises en garde comprend les situations très probables pouvant survenir lors de l'utilisation de cette machine. Si vous vous trouvez dans une situation non décrite dans ce manuel, faites preuve de bon sens pour utiliser la machine de la manière la plus sûre possible ou, si vous voyez un danger, n'utilisez pas la machine.

2.1. UTILISATEURS

Cette machine a été conçue pour être manipulée par des utilisateurs majeurs et qui ont lu et compris ces instructions.

 Attention! Ne laissez pas les personnes mineures utiliser cette machine.

 Attention! Ne laissez pas les gens qui ne le font pas comprendre ces instructions et utiliser cette machine.

Avant d'utiliser cette machine, familiarisez-vous avec elle, en vous assurant que vous savez parfaitement où se trouvent toutes les commandes, les dispositifs de sécurité et comment ils doivent être utilisés. Si vous êtes un utilisateur inexpérimenté, nous vous recommandons de vous entraîner au minimum à effectuer des tâches simples et, si possible, en compagnie d'une personne expérimentée.

 Attention! Ne prêtez cette machine qu'à des personnes qui connaissent ce type de machine et savent s'en servir. Fournissez toujours le manuel d'instructions avec la machine afin que l'utilisateur puisse le lire attentivement et le comprendre. Cette machine est dangereuse entre les mains d'utilisateurs non formés.

2.2. SÉCURITÉ PERSONNELLE

Attention à ce que vous faites et faites preuve de bon sens lorsque vous utilisez cette machine.

Évitez d'inhaler les gaz d'échappement. Est la machine produit des gaz dangereux tels que le monoxyde de carbone qui peuvent provoquer des étourdissements, des évanouissements ou la mort.

N'utilisez pas cette machine lorsque vous êtes fatigué ou sous l'influence de drogues, d'alcool ou de médicaments. Un moment de distraction lors de l'utilisation de cette machine peut provoquer des blessures graves.

N'utilisez jamais cette machine sans les éléments de sécurité.

Ne modifiez pas les commandes de cette machine.



Retirez toutes les clés ou tous les outils à main de la machine et de la zone de travail avant de démarrer cette machine.

Une clé ou un outil laissé à proximité de la machine peut être touché par une partie mobile de la machine et projeté, provoquant des blessures corporelles.

N'en faites pas trop. Gardez vos pieds fermement sur le sol et maintenez l'équilibre en tout temps.

Soyez vigilant lorsque vous marchez sur des pentes ou sur du gazon artificiel mouillé. Soyez particulièrement prudent lorsque vous changez de direction sur une pente.

Être habillé correctement. N'utilisez pas cette machine pieds nus ou avec des sandales. Portez toujours des chaussures solides et des pantalons longs..

Tenez la machine à deux mains sur le guidon et placez toujours votre corps derrière la machine

Gardez toutes les parties du corps éloignées des pièces mobiles lorsque la machine est en marche. Avant de démarrer la machine, assurez-vous que la brosse n'est en contact avec aucun objet. Un moment de négligence lors de l'utilisation de la machine peut endommager vos vêtements ou d'autres parties du corps par la brosse de l'outil.

Si la machine vibre anormalement, arrêtez le moteur et inspectez la machine pour la cause possible et réparez-la. Si vous ne trouvez pas la raison, apportez votre machine à votre service technique.



Ne touchez pas l'échappement de la machine avec le moteur en marche ou juste après son arrêt.

L'échappement de cette machine atteint des températures élevées pendant le fonctionnement du moteur et reste pendant quelques minutes après l'arrêt du moteur.

Assurez-vous que la machine est éteinte lorsqu'il reste du produit de nettoyage. Ne laissez pas cette machine en fonctionnement sans surveillance. Vous devez laisser la machine sans surveillance, éteignez le moteur, attendez que l'outil de coupe.

Stockez les outils inactifs hors de portée arrêter et débrancher le fil de la bougie d'allumage des enfants.

 Le bruit causé par cette machine peut endommager ouïe. Portez des protecteurs auditifs. Si vous travaillez régulièrement avec cette machine, consultez régulièrement votre médecin pour vérifier sa capacité d'audition.

¡Attention!: Lorsque vous travaillez avec une protection auditive, vous devez être plus prudent avec les signaux visuels car les signaux auditifs seront plus faible

2.2.1. LES VIBRATIONS

 L'utilisation prolongée de cette machine expose l'utilisateur à des vibrations qui peuvent conduire à la maladie du «doigt blanc» (phénomène de Raynaud). Cette maladie réduit le sens du toucher dans les mains et la capacité à réguler la température, générant un engourdissement dans les doigts et une sensation de brûlure. Cette maladie peut entraîner des problèmes nerveux et circulatoires et même une nécrose des mains. Un niveau élevé de vibrations et de longues périodes d'exposition sont les facteurs qui contribuent à la maladie des doigts blancs. Afin de réduire le risque de maladie des orteils blancs, vous devez être conscient de ces recommandations

- Portez toujours des gants.
- Souciez-vous d'avoir toujours les mains chaudes
- Faites des pauses fréquentes.

- Tenez toujours fermement la machine par poignées.

Si vous détectez certains des symptômes de maladie, du doigt blanc, voir immédiatement à votre médecin

2.3. SÉCURITÉ EN LA ZONE DE TRAVAIL



N'utilisez pas cette machine dans des atmosphères explosives ainsi qu'en présence de liquides, gaz et poussières inflammables



Ne démarrez jamais cette machine dans des zones fermées telles que des chambres ou des garages. Cette machine expulse le gaz dangereux par l'échappement qui s'accumuleront dans la zone, rendant l'air qu'il contient toxique et nocif pour la santé des personnes, des animaux et des plantes qui se trouvent à l'intérieur de la zone.



Ne démarrez pas la machine dans une pièce ou un espace clos. Les gaz d'échappement et les vapeurs de carburant contiennent du monoxyde de carbone et des produits chimiques dangereux. En cas de concentration de gaz produite par une ventilation insuffisante, retirez tout ce qui empêche la circulation d'air propre de la zone de travail pour améliorer la ventilation et ne travaillez plus dans la zone à moins d'avoir correctement ventilé la zone et assurez-vous que la ventilation est suffisante pour que cette concentration ne se reproduise pas



La zone dans un rayon de 15 mètres autour de la machine doit être considérée comme une zone à risque dans laquelle personne ne doit pénétrer lorsque la machine est en mars (zone de sécurité). Si nécessaire, utilisez des cordes et des panneaux d'avertissement pour marquer la zone de sécurité.



Éloignez les enfants et les curieux lors de l'utilisation de cette machine. Les distractions peuvent vous faire perdre contrôle.

Assurez-vous qu'ils n'entrent pas dans votre zone de travail enfants, personnes ou animauxX.

Gardez la zone de travail propre et travaillez avec bon éclairage. Gardez la zone de travail propre et travaillez avec bon éclairage.

Les zones désordonnées et sombres causer des accidents.

Inspectez la zone de travail et retirez toutes les pierres, bois, câbles et corps étrangers. N'utilisez pas cette machine la nuit, dans le brouillard ou avec une visibilité réduite qui rend difficile la vue de la zone de travail.

2.4.SÉCURITÉ DANS L'UTILISATION DES COMBUSTIBLES



Le carburant utilisé pour cette machine est hautement inflammable.

Si le carburant ou allumer la machine éteindre le feu avec un extincteur à poudre sèche L'essence et l'huile sont dangereuses, évitez le contact de l'essence ou de l'huile avec la peau et les yeux. Ne les inhalez pas et ne les avalez pas. En cas d'ingestion le carburant et / ou l'huile vont rapidement chez votre médecin. S'il entre en contact avec du carburant ou de l'huile, nettoyez-le avec beaucoup d'eau et de savon. Si par la suite vous ressentez une irritation des yeux ou de la peau, consultez immédiatement un médecin.



Ne faites pas le plein dans des endroits fermés ou mal ventilés. Les fumées le carburant et l'huile contiennent produits chimiques dangereux. En cas de concentration de gaz produite par une

ventilation insuffisante, retirer de la zone tout-ce qui empêche le un flux d'air propre pour améliorer la ventilation et ne pas retourner dans la zone à moins que vous n'ayez correctement ventilé la zone et qu'il soit clair que la ventilation est suffisante pour que cette concentration ne se reproduise pas.



L'essence et l'huile sont extrêmement inflammables et explosives dans certaines conditions. Ne fumez pas et n'apportez pas de flammes, d'étincelles ou de sources de chaleur à la machine. Ne fumez pas pendant le transport de carburant, lors du remplissage du réservoir ou lorsque vous travaillez.

Ne faites pas le plein dans des endroits exposés à des flammes, des étincelles ou des sources de chaleur intenses. Remplissez toujours le réservoir dans des zones bien ventilées et avec le moteur arrêté. Ne pas déborder de carburant en essayant de trop remplir le réservoir de carburant. En cas de fuite de carburant, assurez-vous d'éliminer complètement ces fuites avant de démarrer, éloignez la machine de la zone de déversement et évitez toute source d'inflammation jusqu'à ce que les vapeurs se soient dissipées.

Ajoutez du carburant avant de démarrer la machine.

Ne retirez jamais le bouchon du réservoir de carburant lorsque le moteur tourne ou la machine est chaude.

Ne pas faire le plein dans des zones fermées ou mal ventilées ou à proximité de flammes nues.

Assurez-vous que le bouchon du réservoir correctement fermé lors de l'utilisation de la machine, assurez-vous de bien fermer le bouchon du réservoir après le ravitaillement.

Stockez toujours le carburant dans des conteneurs approuvés et conformes à la réglementation européenne

N'utilisez pas de carburant stocké pendant plus de 2 mois. Un carburant stocké trop longtemps rendra plus difficile le démarrage de la machine et conduira à des performances du moteur insatisfaisantes. Si le carburant est dans le réservoir de la machine depuis plus de deux mois, retirez-le de la machine et remplacez-le par un en parfait état

2.5. UTILISATION ET ENTRETIEN DE CETTE MACHINE

 Brossez uniquement les prairies en gazon synthétique. N'utilisez pas cette machine à d'autres fins. Par exemple : n'utilisez pas cette machine pour broser du gazon naturel, des sols en asphalte, du ciment ou d'autres matériaux, des tapis, des bâches, etc. L'utilisation de cette machine pour des opérations autres que celles prévues peut entraîner des situations dangereuses.

L'utilisation de cette machine pour des opérations autres que celles prévues cela peut provoquer des situations dangereuses.

Utilisez cette machine, accessoires, outils, etc. conformément à ces instructions et de la manière prévue en tenant compte des conditions de travail et des travaux à effectuer. L'utilisation de cette machine pour des applications autres que celles prévues peut entraîner une situation dangereuse.

Vérifiez que toutes les fonctionnalités de sécurité sont installés et en bon état.

N'oubliez pas que l'opérateur de la machine est responsable des dangers et accidents causés à d'autres personnes ou choses.

Le fabricant ne sera en aucun cas responsable des données causées par une mauvaise utilisation ou une utilisation incorrecte de cette machine.

Ne forcez pas cette machine. Utilisez cette machine pour l'application correcte. L'utilisation de la machine

adaptée au type de travail à effectuer vous le permettra travailler mieux et plus en sécurité. L'utilisation de cette machine pour des opérations autres que celles prévues cela peut provoquer des situations dangereuses.

Utilisez cette machine, accessoires, outils, etc. conformément à ces instructions et de la manière prévue en tenant compte des conditions de travail et des travaux à effectuer. L'utilisation de cette machine pour des applications autres que celles prévues peut entraîner une situation dangereuse.

Ne courez pas avec la machine. Marchez à la bonne vitesse pour permettre à la brosse de faire son travail.

N'utilisez pas cette machine si l'interrupteur ne change pas entre "fermé" et "ouvert". Toute machine électrique qui ne peut pas être commandée avec l'interrupteur est dangereuse et doit être réparée.

Entretenez cette machine. Vérifiez que les pièces mobiles ne sont pas mal alignées ou coincées, qu'il n'y a pas de pièces cassées ou d'autres conditions susceptibles d'affecter le fonctionnement de cette machine. Chaque fois que cette machine est endommagée, réparez-la avant utilisation. De nombreux accidents sont causés par des machines mal entretenues

Gardez les poignées de cette machine sèches et propres. Les poignées graisseuses ou huileuses sont glissantes et entraînent une perte de contrôle de la machine.



Éteignez la machine, débranchez la bougie et assurez-vous que l'outil de coupe est arrêté avant d'effectuer des réglages, de faire le plein de carburant, de changer les accessoires, de nettoyer, le transport ou le stockage de cette machine. Ces mesures de sécurité préventives réduisent le risque de démarrage accidentel de cette machine.

Si la machine commence à vibrer étrangement, éteignez-la et examinez-la pour en trouver la cause. Si vous ne détectez pas la raison, mettez votre machine en service technique.

Pare el motor cada vez que deje la máquina.

Les vibrations indiquent toujours un problème avec la machine. Arrêtez le moteur chaque fois que vous quittez la machine.

Réduisez le régime du moteur lors de l'arrêt du moteur, si le moteur est équipé d'un robinet d'arrêt de carburant, coupez le carburant lorsque le moteur est arrêté.

Ne pas basculer la machine avec le moteur en marche

2.6. SERVICE

Faites vérifier périodiquement votre machine par un service de réparation qualifié en utilisant uniquement des pièces de rechange identiques. Cela garantira que la sécurité de cette machine électrique est maintenue

2.7. FACTEURS DE RISQUE RÉSIDUELS

Même lorsque l'outil est utilisé de la manière prescrite, il n'est pas possible d'éliminer tous les facteurs de risque résiduels. Les risques suivants peuvent survenir en relation avec la construction et la conception de l'outil:

ATTENTION! Cette machine génère un champ électromagnétique pendant son fonctionnement. Ce champ peut, dans certaines circonstances, interférer avec des implants médicaux actifs ou passifs. Pour réduire le risque de blessure grave ou mortelle, les personnes portant des implants médicaux doivent consulter leur médecin et le fabricant de l'implant avant d'utiliser cette machine.

3. ICÔNES D'AVERTISSEMENT

Les icônes sur les étiquettes d'avertissement qui apparaissent sur cette machine et / ou dans le manuel indiquent les informations nécessaires pour une utilisation en toute sécurité de cette machine



Attention danger!



Lisez attentivement ce manuel avant de démarrer la machine !



Attention!: Risque de projection de matériaux.



Éloignez les gens de la zone de travail..
Attention à ne pas projeter matériaux pour fermer les gens



Portez des lunettes de sécurité ou un écran facial de protection et une protection auditive en tout temps



Risqué de blessure! Retirez toutes les clés ou tous les outils à main de la machine et de la zone de travail avant de démarrer cette machine.



Attention! Il faut quelques instants pour que la brosse s'arrête complètement après avoir éteint le moteur.



Mettez votre appareil au rebut de manière écologique. Ne le jetez pas dans les poubelles ménagères.



Conforme aux directives CE.



Niveau de puissance acoustique garanti Lwa, XX dB (A)



Rouleau rotatif en fonctionnement. Gardez vos mains et vos pieds éloignés. Risque de blessure.



Attention! Avant d'effectuer des travaux d'entretien ou de réparation sur la machine, éteignez-la et débranchez la bougie d'allumage.



Vérifiez l'huile et l'essence avant de démarrer la machine

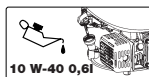

Vérifiez toujours le niveau d'huile dans le carter avant de démarrer. Capacité: 0,6 litre. Huile multigrade 10W-40.

4. SYMBOLES SUR LA MACHINE

A fin de garantir une utilisation et une maintenance en toute sécurité de cette machine, les symboles suivants se trouvent sur la machine

Mouvement du levier de transport / travail pour élever ou abaisser la hauteur de la brosse.



Position de transport



Position de travail

Mouvement du bouton de réglage de la hauteur pour approfondir plus ou moins la brosse.



Moins de profondeur



Plus grande profondeur



Surface chaude ! Risque de brûler

5. DESCRIPTION DE LA MACHINE

5.1. CONDITIONS D'UTILISATION

⚠ Brossez uniquement les prairies en gazon synthétique. N'utilisez pas cette machine à d'autres fins. Par exemple : n'utilisez pas cette machine pour brosser du gazon naturel, des sols en asphalté, du ciment ou d'autres matériaux, des tapis, des bâches, etc. L'utilisation de cette machine pour des opérations autres que celles prévues peut entraîner des situations dangereuses. Utilisez cette machine à l'extérieur, dans des environnements secs et à des températures comprises entre 5 °C et 45 °C.

Le fabricant ne sera en aucun cas responsable des dommages causés par une utilisation incorrecte ou incorrecte de cette machine.

5.2. DESCRIPTION DÉTAILLÉE DU PRODUIT

1. Levier de sécurité
2. Poignée de démarrage
3. Sac de collecte
4. Guidon supérieur
5. Guidon inférieur
6. Bouchon de réservoir de carburant
7. Bouton de réglage de la hauteur de coupe
8. Bouchon de remplissage d'huile
9. Levier de transport / travail
10. Levier d'arrêt de carburant
11. Levier d'air
12. Bouton ON/OFF
13. Papillon
14. Couvercle de sortie arrière
15. Poignée de transport
16. Silencieux
17. Filtre à air

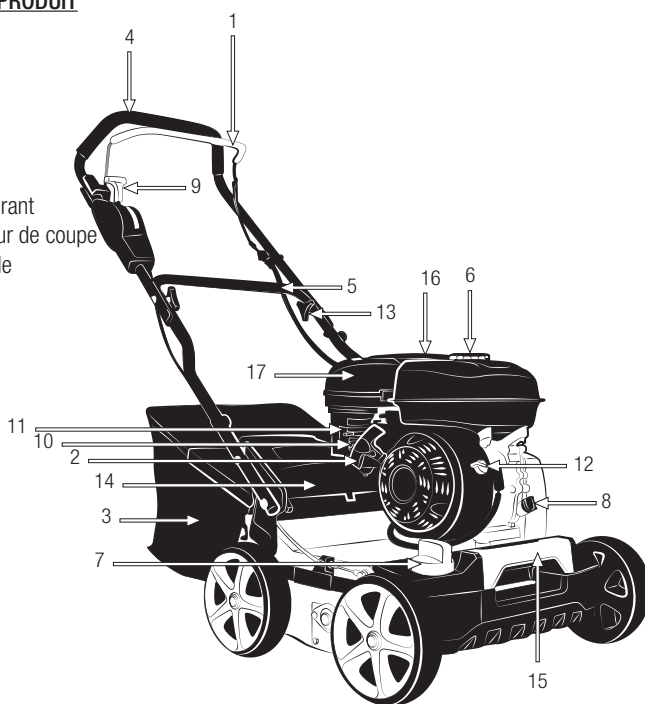

Les images et dessins représentés dans ce manuel sont indicatifs et peuvent ne pas correspondre au produit réel.

5.3. CARACTÉRISTIQUES TECHNIQUES

Description	Balayeuse / Peigneuse
Marque	Garland
Maquette	ROLL & COMB 602 QG-V21
Moteur	Essence 4 temps
Cylindrée (cc)	212
Puissance (kW)	4,0
Tours maximum (min-1)	3.400
Largeur de travail (mm)	400
Hauteur minimale (mm)	-5
Hauteur maximale (mm)	15
Diamètre de la roue ("")	8
Capacité du sac (l)	45
Niveau de pression acoustique mesuré LpA dB (A) (K=3)	85,9
Niveau de puissance acoustique mesuré dB (A)	101,2
Niveau de puissance acoustique garanti LwA dB (A) (K=3,43)	105
Niveau de vibration (m/s.)	7,03
Poids (kg)	38,4

Les caractéristiques techniques peuvent être modifiées sans préavis

6. INSTRUCTIONS POUR LA MISE EN SERVICE

6.1. DÉBALLAGE ET LISTE DES MATÉRIAUX

Cette machine comprend les éléments suivants que vous trouverez à l'intérieur de la boîte:

1. Machine x1
2. Guidon inférieur x1
3. Guidon supérieur x1
4. Sac de collecte x1
5. Papillons x4
6. Vis longues x4
7. Rondelles x4
8. Vis courtes x2
9. Écrous x2
10. Clip x2

Retirez soigneusement tous les éléments de la boîte et assurez-vous que tous les éléments répertoriés sont présents.

Inspectez soigneusement le produit pour vous assurer qu'il n'y a pas d'articles endommagés. Si vous trouvez une pièce endommagée ou un élément manquant, n'utilisez pas la machine jusqu'à ce que le défaut ait été réparé ou que vous ayez toutes les pièces qui composent la machine. L'utilisation de la machine avec des pièces défectueuses ou sans tous ses éléments peut entraîner des blessures graves:

6.2. MONTAGE DU GUIDON

Le guidon de cette machine est démonté en usine. Pour monter le guidon inférieur:

- Placer la machine (1) sur une surface plane.
- Placer le guidon inférieur (2) sur la machine (1) Utiliser pour cette action deux vis longues (6), deux courtes (8), deux rondelles (7), deux écrous (9) et

deux écrous papillon (5). Choisissez la position H (haute) ou L (bas) qui convient le mieux et insérez l'une des vis longues (6).

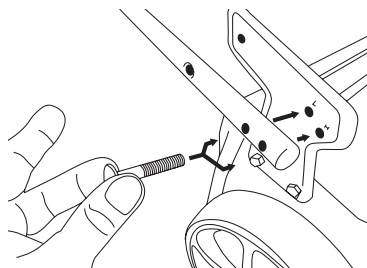

- De l'autre côté, insérez une rondelle (7) et vissez l'écrou papillon (5).

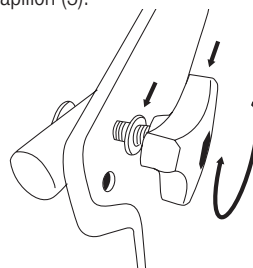

- Insérez une des vis courtes (8) dans la cavité supérieure.

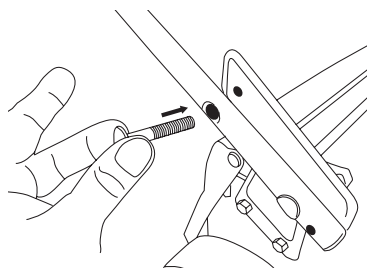

- De l'autre côté, vissez l'écrou (9). Répétez l'opération de l'autre côté du guidon.

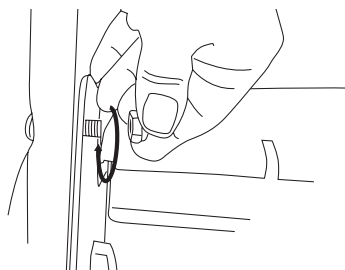

- Pour monter le guidon supérieur :
- Placez le guidon supérieur (3) sur le guidon inférieur (2) et insérez une longue vis (6).

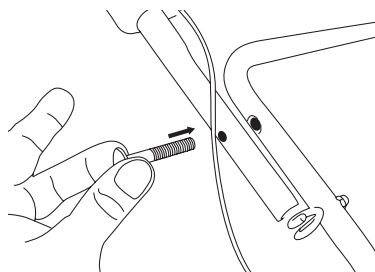

- De l'autre côté, insérez une rondelle (7) et vissez l'écrou papillon (5).

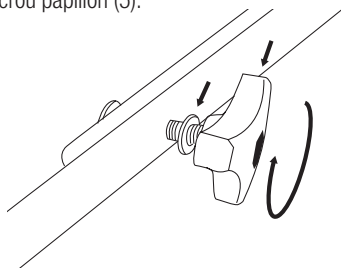

- Répétez l'opération de l'autre côté du guidon. Fixez les câbles avec les clips (10).

6.3. INSTALLER LE SAC DE COLLECTE

Placer le sac de collecte (4) dans la machine en accrochant les crochets dans les trous marqués d'un cercle. Pour cela, tenez le sac par la poignée avec votre main droite, soulevez la trappe de sécurité avec votre main gauche au maximum et accrochez le sac.

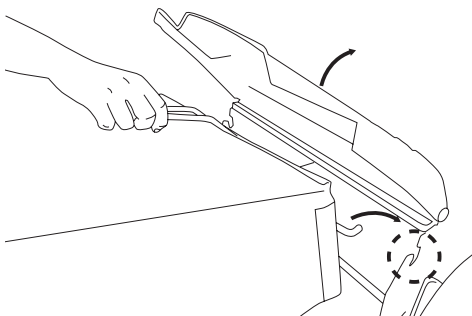

6.4. CARBURANT ET HUILE



IMPORTANT: Le carburant utilisé pour cette machine est hautement inflammable. Si le carburant ou la machine s'enflamme, éteignez le feu avec un extincteur à poudre sèche



L'essence et l'huile sont extrêmement inflammables et explosives dans certaines conditions. Ne fumez pas et n'apportez pas de flammes, d'étincelles ou de sources de chaleur à la machine

Utilisez de l'essence sans plomb à indice d'octane 95

N'utilisez pas de carburant stocké pendant plus de 2 mois. Le carburant stocké trop longtemps rendra le démarrage de la machine plus difficile et entraînera des performances du moteur insatisfaisantes. Si le carburant est dans le réservoir de la machine depuis plus de deux mois, retirez-le de la machine et remplacez-le par un en parfait état

6.4.1. REMPLISSAGE DU RÉSERVOIR DE CARBURANT

1. Choisissez un endroit approprié pour opération.
2. Retirez le bouchon du réservoir de carburant et faire le plein de carburant.
3. Fermez bien le bouchon du réservoir de carburant et retirez tout le carburant qui peut s'être répandu à l'extérieur avec un chiffon sec

MISES EN GARDE:

Arrêtez le moteur avant de faire le plein.

Ne démarrez pas la machine dans une pièce ou un espace clos. Les gaz d'échappement, les vapeurs de carburant et l'huile contiennent du monoxyde de carbone et des produits chimiques dangereux.

En cas de concentration de gaz produite par une ventilation insuffisante, retirez de la zone de travail tout ce qui empêche la circulation d'air propre pour améliorer la ventilation et ne travaillez plus dans la zone à moins d'avoir correctement ventilé la zone et assurez-vous que la ventilation est suffisante afin que cette concentration ne se reproduise pas

Ne faites pas le plein dans des endroits exposés à des flammes, des étincelles ou des sources de chaleur intenses. Remplissez toujours le réservoir dans des zones bien ventilées et avec le moteur arrêté. Ne pas déborder de carburant en essayant de trop remplir le réservoir de carburant. En cas de fuite de carburant, assurez-vous d'éliminer complètement ces fuites avant de démarrer, éloignez la machine de la zone de déversement et évitez toute source d'inflammation jusqu'à ce que les vapeurs se soient dissipées.

Séparez au moins 3 mètres de la zone où vous avez fait le plein avant de démarrer la machine

Ajoutez du carburant avant de démarrer la machine.

Ne retirez jamais le bouchon du réservoir de carburant lorsque le moteur tourne ou lorsque la machine est chaude.

N'utilisez pas de carburants tels que l'éthanol ou le méthanol. Ces carburants endommageront le moteur de la machine.

6.4.2. HUILE MOTEUR

Le moteur de votre machine vient de l'usine sans huile pour des raisons de transport. Avant de démarrer le moteur pour la première fois, ajoutez de l'huile au moteur.

Ce moteur utilise une huile de qualité pour les moteurs 4 temps, avec une viscosité de 10W-40. La capacité du carter est de 0,6l.

Remplissage d'huile de carter:

- Placer la machine sur une surface plane, horizontale et dégagée.
- Dévisser le bouchon de remplissage d'huile.

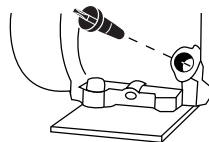

- Introduire 0,6l d'huile par le tube de remplissage.
- Attendez 1 minute pour que l'huile se vidange complètement dans le carter.
- Nettoyez la jauge du bouchon d'huile avec un chiffon.
- Insérez la jauge et vissez le bouchon d'huile.
- Dévissez à nouveau le bouchon et vérifiez la marque que l'huile a laissée sur la jauge. Le signal laissé par l'huile doit être compris entre les repères minimum et maximum.
- Si la marque est en dessous du minimum, ajoutez un peu plus d'huile et vérifiez à nouveau.
- Si la marque est au-dessus du maximum, vous devrez retirer l'huile du carter. Pour cela, inclinez

la machine et laissez sortir un peu d'huile (mettez un récipient au bout du tube pour éviter que l'huile ne se répande sur la machine ou sur le sol).

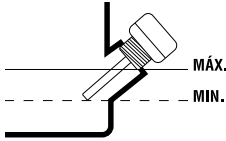

6.5. MISE EN MARCHÉ

6.5.1.POINTS DE CONTRÔLE AVANT LA MISE EN SERVICE

N'utilisez pas cette machine si elle est endommagée ou mal réglémenté.

Utilisez cette machine aux fins pour lesquelles elle a été conçue. Toute autre utilisation peut être dangereuse pour l'utilisateur, pour la machine et pour les personnes, les animaux et les choses qui peuvent se trouver à proximité.

Vérifier:

- La machine complètement et recherchez les pièces desserrées (boulons, écrous, etc.) et les dommages.
- Que les pièces mobiles de la machine ne sont en contact avec aucun objet
- Que le protecteur est correctement fixé à la machine.
- Qu'il n'y a pas de fuite de carburant.
- Le niveau d'huile dans le carter.
- Que le filtre à air est propre.
- Serrez dans, réparez ou remplacez tout ce qui est nécessaire avant d'utiliser la machine.

N'utilisez aucun accessoire sur cette machine autre que ceux recommandés par nous car leur utilisation pourrait causer de graves dommages à l'utilisateur,

à la machine et aux personnes, animaux et choses à proximité de la machine.

6.5.2. DÉMARRAGE

Démarrez le moteur avec précaution en suivant les instructions.

6.5.2.1. DÉMARRAGE DU MOTEUR À FROID

1. Placez la machine sur une surface plane et stable pour démarrer.
2. Mettez l'interrupteur ON / OFF (12) sur la position ON
3. Placez le levier de carburant en position ouverte.

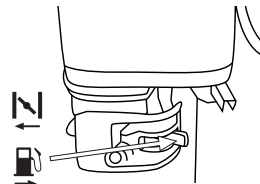

4. Placer le levier d'air en position fermée .

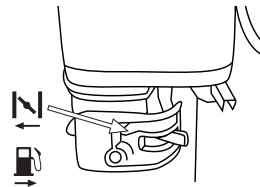

5. Mettez le levier (9) en mode transport en le ramenant à fond. Il sera indiqué par le symbole .
6. Serrez le levier de sécurité (1)
7. Tenez-vous derrière la machine comme indiqué sur la figure et tirez sur la corde du démarreur jusqu'à ce que le moteur démarre.





8. Si la machine démarre et ne s'arrête pas, mettez progressivement le levier d'air en position d'air ouvert III (position de travail normale).
9. Laissez le moteur chauffer pendant quelques minutes avant de commencer à utiliser la machine.

6.5.2.2. DÉMARRER AVEC UN MOTEUR CHAUD

1. Placez la machine sur une surface plane et stable pour démarrer.
2. Mettez l'interrupteur ON / OFF (12) sur la position ON
3. Placez le levier de carburant en position ouverte.
4. Placer le levier d'air en position ouverte III (position de travail normale).
5. Assurez-vous que le levier (9) est en mode transport.
6. Serrez le levier de sécurité (1)
7. Tenez-vous derrière la machine et tirez sur la corde du démarreur jusqu'à ce que le moteur démarre.

6.5.2.3. ARRÊT MOTEUR

1. Relâcher le levier de sécurité (1)
2. Réglez l'interrupteur ON / OFF (12) sur la position OFF (arrêt).
3. Fermez le robinet de carburant.

6.5.3. POINTS DE VÉRIFICATION APRÈS LA MISE EN SERVICE

Il est important de prêter attention aux possibles pièces détachées ou et la température de la

machine. Oui vous détectez une anomalie dans la machine, arrêtez-vous immédiatement et vérifiez-la attentivement. En cas de toute anomalie ou problème, amener la machine au service technique pour la faire réparer. En aucun cas continuer à utiliser la machine si l'opération ne semble être la bonne solution.

 N'utilisez pas la machine si elle est endommagée ou mal jugé.

7. UTILISATION DE LA MACHINE

 L'utilisation de cette machine pour toute autre utilisation, est dangereux et peut causer des dommages à l'utilisateur et / ou à la machine.

Ne mettez pas vos mains ou vos pieds sous la machine. Gardez toutes les parties du corps éloignées de la brosse lorsque la machine est en marche. Avant de démarrer la machine, assurez-vous que la brosse n'est en contact avec aucun objet.



Ne démarrez pas la machine dans une pièce ou un espace clos. Les gaz d'échappement, les vapeurs de carburant et l'huile contiennent du monoxyde de carbone et des produits chimiques dangereux. En cas de concentration de gaz causé par une ventilation insuffisante, retirez de la zone de travail tout ce qui empêche la circulation d'air propre pour améliorer la ventilation et ne travaillez plus dans la zone à moins que vous n'ayez correctement ventilé la zone et que vous soyez clair que la ventilation est suffisante pour que cela ne se reproduise plus concentration.

Si vous glissez, perdez votre équilibre ou tombez, relâchez immédiatement la barre de coupe.

Ne vous fiez pas uniquement aux appareils de sécurité de cette machine. N'utilisez pas cette machine si vous

êtes fatigué, malade, a pris des médicaments, des stupéfiants ou de l'alcool.

N'utilisez pas cette machine la nuit, dans le brouillard ou à visibilité réduite

Le manque de repos et la fatigue peuvent causer accidents ou dommages.

Ne laissez jamais cette machine sans surveillance.

Ne laissez personne entrer dans le périmètre de travail. Ce périmètre de travail doit être de 15 mètres et est une zone dangereuse.

Nettoyez la zone de travail et supprimez tous les obstacles. Placez toujours la machine sur une surface plane et stable.

N'utilisez pas d'accessoires dans cette machine à l'exception de ceux recommandés par notre société car leur utilisation pourrait causer de graves dommages à l'utilisateur, aux personnes à proximité de la machine et à la machine elle-même.

Évitez autant que possible d'utiliser la machine lorsque le sol est mouillé.

Soyez particulièrement prudent si vous utilisez cette machine après la pluie car le sol sera glissant et vous risquez de glisser.

Déplacez le levier de transport / travail (9) complètement en arrière (position de transport ) et arrêtez le moteur en relâchant le levier de sécurité (1) pour déplacer la machine vers une autre zone de travail.

7.1. SERRAGE ET GUIDAGE DE LA MACHINE

Pendant le travail, tenez toujours la machine avec les deux mains.



7.2. RÉGLAGE DE LA HAUTEUR

 Attention! Arrêtez la machine et attendez l'arrêt de la brosse avant de procéder au réglage de la hauteur. Il faut quelques instants pour que la brosse s'arrête complètement après avoir éteint le moteur.

Pour régler la hauteur, assurez-vous d'abord que le levier de transport / travail (9) est devant l'ensemble (position de travail ) , puis tournez le levier de réglage de la hauteur de coupe (7) à la hauteur souhaitée.

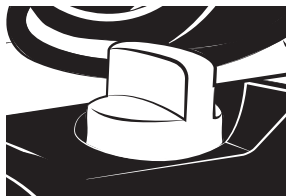

8. MAINTENANCE ET ENTRETIEN

Effectuer des inspections périodiques sur la machine afin d'assurer le fonctionnement efficace de la machine. Pour un entretien complet nous vous recommandons d'apporter la machine à votre service technique.



Avant d'effectuer tout entretien sur la machine ou toute réparation, assurez-vous que le moteur est arrêté et retirez le tuyau de bougie.

Effectuer tous les travaux d'entretien de la machine avec celle-ci sur une surface plane et dégagée

⚠ ATTENTION! Ne modifiez pas la machine ou ses éléments. Une mauvaise utilisation de ces articles peut entraîner des BLESSURES CORPORELLES GRAVES OU LA MORT.

N'utilisez que des pièces de rechange adaptées à cette machine afin d'obtenir des performances correctes de la machine. Cette pièce de rechange se trouve chez les distributeurs officiels de la machine. L'utilisation d'autres pièces de rechange peut entraîner des risques, des dommages pour l'utilisateur, les personnes autour et la machine.

Ne réglez pas le carburateur. En cas de besoin, apportez votre machine au service technique. Le réglage du carburateur est compliqué et ne doit être effectué que par le service technique
Un mauvais réglage du carburateur peut endommager le moteur et annuler la garantie

⚠ Le retrait des dispositifs de sécurité, un mauvais entretien, le remplacement d'éléments par des pièces de rechange non d'origine peuvent entraîner des blessures.

8.1. MAINTENANCE ET SOINS APRÈS UTILISATION

Effectuer les opérations de maintenance suivantes et soyez prudent lorsque vous avez fini de travailler avec la machine pour assurer le bon fonctionnement de cette machine lors d'occasions futures

8.1.2. NETTOYAGE

Gardez la machine propre, en particulier la zone autour du réservoir de carburant et les zones proches du filtre à air

D'autres endroits: Nettoyez le reste de la machine avec un chiffon imbibé d'eau. N'utilisez jamais d'essence, de solvants, de détergents, d'eau ou de tout autre liquide.

8.1.3. CONTROLE DU NIVEAU D'HUILE

Placez la machine sur une surface plane et horizontale et clair.

Dévissez le bouchon de remplissage d'huile

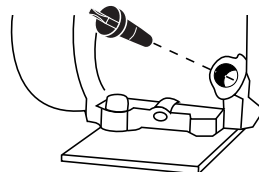

Nettoyez la jauge du bouchon d'huile avec un chiffon. Insérez la jauge et vissez le bouchon d'huile. Dévissez le bouchon à nouveau et vérifiez la marque que l'huile a laissée sur la jauge. Le signal laissé par l'huile doit être compris entre les marques minimum et maximum.

Si la marque est inférieure au minimum, ajoutez un peu plus d'huile et vérifiez à nouveau.

Si la note est supérieure au maximum, vous devrez enlever l'huile du carter.

Pour ce faire, inclinez la machine et laissez sortir un peu d'huile (mettre un récipient au bout du tube pour éviter que l'huile ne se répande sur la machine ou au sol)

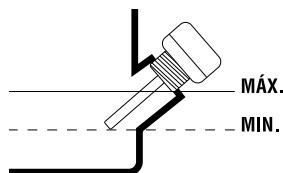

8.2. MAINTENANCE PÉRIODIQUE

Utilisez toujours un produit de remplacement approprié pour obtenir des performances adéquates du produit et éviter les dommages et les risques pour la machine et l'utilisateur. Les pièces de rechange doivent être achetées auprès du service technique du revendeur. L'utilisation de pièces détachées non officielles peut entraîner des risques d'accident, de blessures à l'utilisateur et de casse de la machine.

Effectuez la maintenance à la fréquence indiquée dans le tableau suivant:

Opération	Vérifiez que non il y a des pièces détachées	Vérifier le niveau d'huile	Changer l'huile du moteur	Filtre à air propre	Vérifier la bougie d'allumage
Avant chaque utilisation	•	•			
Après les 2 premières heures d'utilisation			•		
Après les 5 premières heures d'utilisation			•		
Toutes les 25 heures d'utilisation			•	•	
Toutes les 50 heures d'utilisation			•	•	•
Toutes les 100 heures d'utilisation			•	•	
Toutes les 300 heures d'utilisation					
Première utilisation de la saison					•
Après la dernière utilisation de la saison			•		

8.2.1. FILTRE À AIR

De la saleté dans le filtre à air provoquera une réduction des performances de la machine.

Vérifiez et nettoyez cet article. Si vous constatez des dommages ou des altérations dans le filtre, remplacez-le par un nouveau.

NETTOYAGE DU FILTRE (selon le modèle)

Filtre à cartouche

Le filtre à air à cartouche est protégé par un deuxième filtre en mousse huilé.

Le filtre en mousse peut être nettoyé comme suit:

- Retirez le capuchon de protection du filtre.
- Retirez le filtre.
- Nettoyez le filtre à l'eau savonneuse.
- Rincer abondamment le filtre à l'eau claire.
- Laissez sécher le filtre
- Une fois sèche, humidifiez-le avec 2 gouttes d'huile (si vous humidifiez le filtre avec trop d'huile, la machine peut ne pas démarrer).
- Installez le filtre dans la machine.
- Mettez le capuchon de protection.

Si, lors du nettoyage du filtre en mousse, vous constatez que la cartouche est très sale, remplacez-la par une nouvelle.

 Remarque: le moteur ne doit jamais fonctionner sans le filtre à carburant air installé

8.2.2. CHANGEMENT D'HUILE MOTEUR

N'effectuez la vidange d'huile que lorsque le moteur est encore chaud depuis le fonctionnement.

 **ATTENTION!** Le vieux pétrole ne doit pas être rejeté dans le réseau de canalisations. La pollution

des eaux souterraines et des eaux souterraines est passible de lourdes sanctions. Dans les stations-service, il y a des points de collecte spéciaux. Sinon, toute autorité municipale vous donnera les informations pertinentes.

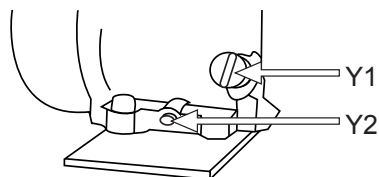

Remarque: vous disposez de deux procédures pour vidanger l'huile moteur.

Pouvez vidanger l'huile en dévissant la vis de vidange (Y2) située à la base du conduit de remplissage ou vous pouvez utiliser l'aspirateur d'huile moteur Garland (réf.: 7199000020, non fourni avec la machine que vous pouvez trouver chez votre revendeur Garland le plus proche) et aspirez l'huile à travers le tube de remplissage (Y1) de la machine. Pour faciliter l'exécution, la propreté et la sécurité, nous vous recommandons d'aspirer l'huile.

Pour changer l'huile:

- Placer la machine sur une surface plane, horizontale et dégagée.
- Vidanger l'huile de moteur usagée: a) Si vous aspirez de l'huile usagée: Retirez le bouchon de remplissage d'huile moteur (Y1) et aspirez l'huile Moteur en l'introduisant par le tube de remplissage. Le tube d'aspiration d'huile Garland vers le bas (réf.: 7199000020, non fourni avec la machine) b) Si vous décidez de vidanger par le bouchon de vidange (Y2), tenez compte du chemin que l'huile va faire lorsqu'elle tombe dans le châssis pour placer un grand récipient qui recueille toute l'huile avant de tomber au sol. Nous vous recommandons de mettre un grand plastique couvrant la zone où l'huile doit être changée pour empêcher l'huile de tomber sur

le sol si le chemin d'huile n'est pas comme prévu. Une fois la zone de travail, retirez le bouchon de remplissage (Y1) et retirez le bouchon de vidange d'huile (Y2) et inclinez légèrement la machine pour que l'huile sorte et tomber dans le conteneur.

Une fois que toute l'huile a été vidangée, remettez le bouchon de vidange dans la machine.

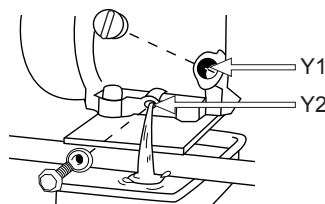

- Vidanger l'huile de moteur dans un récipient approprié où vous pouvez l'emmener au point propre.

Remplissage d'huile de carter:

- Placer la machine sur une surface plane, horizontale et dégagée.
- Dévissez le bouchon de remplissage d'huile.
- Introduisez l'huile 0,61 dans le tube de remplissage.
- Attendez 1 minute que l'huile descende complètement au carter du moteur.
- Nettoyez la tige du bouchon d'huile avec un chiffon.
- Insérez la jauge et vissez le bouchon d'huile.
- Dévissez à nouveau le bouchon et vérifiez la marque que l'huile a laissée sur la jauge. Le signal laissé par l'huile doit être compris entre les marques minimum et maximum.
- Si la marque est inférieure au minimum, ajoutez un peu plus d'huile et revérifiez
- Si le repère est supérieur au maximum, vous devrez retirer l'huile du carter. Pour ce faire, inclinez la machine et laissez un peu d'huile sortir (placez un récipient au bout du tube pour éviter que de l'huile ne se répande sur la machine ou sur le sol)

8.2.3. VÉRIFICATION DE LA BOUGIE D'ALLUMAGE

Les problèmes les plus courants lors du démarrage d'une machine sont causés par une bougie sale ou défectueuse. Nettoyez la bougie d'allumage et vérifiez-la régulièrement. Vérifiez que l'écartement des électrodes est correct (0,6-0,7 mm).

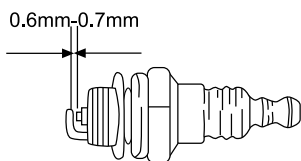

8.2.4. NETTOYAGE DES AILES DE CYLINDRE

Les ailettes de cylindre sont chargées de refroidir le moteur grâce à leur contact avec l'air. Ces ailettes doivent toujours être propres et sans aucun matériau entre elles qui limite le passage de l'air. Des ailettes sales provoquent une surchauffe du moteur et peuvent provoquer des grippages.

Vérifiez régulièrement l'état des ailettes du cylindre.

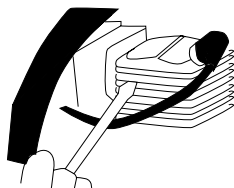

9. DETECTION ET IDENTIFICATION DES DÉFAUTS

En fonction des symptômes que vous observez, la cause probable peut être détectée

La compression du cylindre est ordinaire	L'étincelle de la bougie d'allumage est ok	Cause probable	Action corrective
Si	Si	Il n'y a pas de carburant dans le réservoir	Remplissez de carburant
		Le filtre à essence est sale	Nettoyez le filtre
		Il y a de l'eau dans le carburant	Remplacez-le
		l'essence usagée ne convient pas	changer le carburant pour un avec un carburateur octane approprié
		Le carburateur est sale	Envoyez votre machine en service technique
Si	Non	Le tuyau de la bougie d'allumage n'est pas correctement connecté	Connectez-le
		La bougie d'allumage est sale	Nettoyez la bougie d'allumage
		Interrupteur en position "0"	Mettez l'interrupteur en position "1"
Manque compression	Si	La bougie d'allumage est desserrée	Serrez-la
		Le piston et les segments sont usés	Envoyez votre machine en service technique
		Le cylindre est râpé	Envoyez votre machine en service technique
Le moteur ne tourne pas		le moteur est grippé	Envoyez votre machine en service technique

Si le moteur ne fonctionne pas correctement (manque de puissance, ralenti instable, etc.)

Voici une série de symptômes, leurs causes probables et la solution:

Symptôme	Cause probable	Action corrective
La machine à cloche	Segments usés	Envoyez votre machine au service technique
	Piston usagé	Envoyez votre machine au service technique
	Jeu du vilebrequin	Envoyez votre machine au service technique
	Jeu libre de l'embrayage	Envoyez votre machine au service technique
Le moteur chauffe trop	Tuyau d'échappement sale	Envoyez votre machine au service technique
	Le carburant ne convient pas	Remplacer le carburant
	Carburateur sale	Envoyez votre machine au service technique
Le moteur ne tourne pas	Filtre à air sale	Nettoyez le filtre
	Filtre à carburant sale	Nettoyez le filtre
	Carburateur mal réglé	Envoyez votre machine au service technique
Le moteur s'arrête ou non tenir le ralenti	Carburateur mal réglé	Envoyez votre machine au service technique

Dans le cas où vous ne parvenez pas à résoudre le problème, apportez votre machine au service technique.

Pour localiser le service après-vente le plus proche de votre emplacement, contactez le point acheter la machine.

10. TRANSPORTS

Ne soulevez ou ne transportez jamais la machine lorsque le moteur tourne.

Éteignez également le moteur lorsque vous vous déplacez entre différentes zones de travail.

Attendez 5 minutes après la mise hors tension de la machine pour qu'elle refroidisse avant de la ranger ou de la transporter. Le tuyau d'échappement de la machine reste chaud après l'arrêt du moteur.

Si vous devez soulever la machine, vérifiez les caractéristiques techniques du poids de la machine avant de la soulever pour vous assurer qu'il s'agit d'un poids que vous pouvez supporter.

Si vous transportez la machine dans un véhicule, fixez-la fermement pour éviter qu'elle ne glisse ou ne bascule

11. STOCKAGE

Attendez 5 minutes après la mise hors tension de la machine pour qu'elle refroidisse avant de la ranger ou de la transporter. Le tuyau d'échappement de la machine continuera chaud après avoir coupé le moteur.

Ne stockez jamais la machine à proximité de matériaux inflammables (herbe sèche, bois ...), de gaz ou de carburants.

Rangez cet outil dans un endroit inaccessible aux enfants et sûr d'une manière qui ne met personne en danger et qu'il soit sec, propre et à une température comprise entre 0 ° C et 45 ° C.

Avant de ranger la machine, suivez les points du chapitre Maintenance.

Si vous prévoyez de stocker la machine dans un endroit fermé, videz le carburant car les vapeurs pourraient entrer en contact avec une flamme ou un corps chaud et s'enflammer.

Si le réservoir de carburant doit être vidé, cela doit être fait à l'air libre et en suivant la réglementation du recyclage. Pour réduire le risque d'incendie, gardez le moteur, le silencieux et le réservoir d'essence propres en enlevant les matériaux coupés, l'huile et la graisse

12. INFORMATIONS SUR LA DESTRUCTION DE ÉQUIPEMENT/ RECYCLAGE

Protéger l'environnement. Recyclez l'huile utilisée par cette machine en l'amenant dans un centre de recyclage. Ne versez pas d'huile usagée dans les égouts, les terres, les rivières, les lacs ou les mers.

Mettez votre appareil au rebut de manière écologique. Nous ne devons pas jeter les machines avec les ordures ménagères. Ses composants plastiques et métalliques peuvent être classés selon leur nature et recyclés.



Les matériaux utilisés pour emballer cette machine sont recyclables. Veuillez ne pas jeter l'emballage avec les ordures ménagères. Débarrassez-vous de ces colis dans un point officiel de collecte des déchets.



13. GARANTIE

13.1. PÉRIODE DE GARANTIE

- La période de garantie (Loi 1999/44 CE) conformément aux termes décrits ci-dessous est de 2 ans à compter de la date d'achat, en ce qui concerne les pièces et la main d'œuvre, contre les défauts de fabrication et de matériel.

13.2. EXCLUSIONS

La garantie Garland ne couvre pas :

- L'usure naturelle due à l'utilisation.
- Mauvais usage, utilisation inappropriée de la machine. Dommages provoqués par une intervention réalisée par du personnel non autorisé par Garland ou utilisation de pièces de rechanges pas d'origines.

13.3. TERRITOIRE

- La garantie Garland assure une couverture de service sur tout le territoire national.

13.4. EN CAS D'INCIDENT

- La garantie doit être correctement remplie contenant toutes les données requises et accompagnée d'une facture ou ticket d'achat de l'établissement du vendeur.

ATTENTION!

AFIN DE GARANTIR UN FONCTIONNEMENT ET UNE SÉCURITÉ MAXIMALE, NOUS VOUS PRIONS DE LIRE ATTENTIVEMENT LE MANUEL D'INSTRUCTIONS AVANT L'UTILISATION DE CETTE MACHINE.

DÉCLARATION DE CONFORMITÉ (CE)

Le signataire ci-dessous, Juan Palacios, autorisé par Productos McLand S.L., dont l'adresse est C/ La Fragua 22, 28933, Mostoles, España, déclare que les machines Garland modèles Roll&Comb 602 QG-V21 avec numéro de série de l'année 2021 en avant (l'année de fabrication est clairement indiqué sur la plaque d'identification de la machine suivi du numéro de série) et dont la fonction est "Machine à moteur, à siège ou à conduite à pied, équipée d'un assemblage qui permet de fendre ou de gratter les surfaces herbeuses des jardins, des parcs ou d'autres terrains similaires, et dont la profondeur de coupe est déterminée par le sol.", respectent toutes les conditions de la Directive 2006/42/CE du Parlement européen et du Conseil du 17 mai 2006 relative aux machines et modifiant la directive 95/16/CE

Ces machines respectent aussi les conditions des directives communautaires suivantes:

- DIRECTIVE 2014/30/UE DU PARLEMENT EUROPÉEN ET DU CONSEIL du 26 février 2014 relative à l'harmonisation des législations des États membres concernant la compatibilité électromagnétique (refonte)
- Directive 2000/14/CE du Parlement européen et du Conseil du 8 mai 2000 concernant le rapprochement des législations des États membres relatives aux émissions sonores dans l'environnement des matériels destinés à être utilisés à l'extérieur des bâtiments
- RÈGLEMENT D'EXÉCUTION (UE) 2017/656 DE LA COMMISSION du 19 décembre 2016 établissant les prescriptions administratives relatives aux limites d'émissions et à la réception par type pour les moteurs à combustion interne destinés aux engins mobiles non routiers conformément au règlement (UE) 2016/1628 du Parlement européen et du Conseil

Puissance maximale (kW) = 4

Niveau de puissance acoustique mesuré dB(A) = 101,2

Niveau de puissance acoustique garanti dB(A) = 105



Juan Palacios
Chef Produits
Mostoles 5/7/2021

INDICE

1.	Introduzione	86
2.	Norme e misure di sicurezza	87
3.	Segnali di avvertenza	92
4.	Simboli posti sulla macchina	92
5.	Descrizione della macchina	94
6.	Istruzioni per la messa in moto	96
7.	Utilizzo della macchina	100
8.	Manutenzione e assistenza	104
9.	Localizzazione e identificazione dei guasti	108
10.	Trasporto	110
11.	Magazzinaggio	110
12.	Informazioni sullo smaltimento e il riciclaggio dell'attrezzatura	110
13.	Condizioni di garanzia	111
	Dichiarazione di conformità	112

MANUAL ORIGINAL

Ref.:GBASCAR601QGV21M0621V1

FECHA PUBLICACIÓN: 05/07/2021

FECHA REVISIÓN: 05/07/2021

1. INTRODUZIONE

Vi ringraziamo per l'acquisto di questa macchina Garland. Siamo sicuri che apprezzerete la qualità e le prestazioni della macchina, che vi renderà agevole il lavoro per un lungo periodo di tempo. La presente macchina dispone della più completa e professionale rete di assistenza tecnica a cui rivolgersi per la manutenzione, la risoluzione dei problemi, e per l'acquisto dei pezzi di ricambio e / o degli accessori.



ATTENZIONE! Prestate molta attenzione a tutte le istruzioni e avvertenze di sicurezza. La mancata osservazione delle norme qui di seguito elencate può provocare - come conseguenza - scossa elettrica, incendio e/o serio infortunio.

⚠ Spazzolare solo prati in erba sintetica. Non utilizzare questa macchina per nessun altro scopo. Ad esempio: non utilizzare questa macchina per spazzolare erba naturale, pavimenti in asfalto, cemento o altri materiali, tappeti, teloni, ecc. L'utilizzo di questa macchina per operazioni diverse da quelle previste può causare situazioni pericolose.

⚠ Conservate tutte le avvertenze e le istruzioni per vostra referenza futura. Se in futuro pensate di vendere la macchina, al nuovo proprietario non dimenticate di consegnare anche il manuale.

L'espressione "Interruttore in posizione Aperto" che compare nelle istruzioni significa che la macchina spenta, mentre l'espressione "Interruttore in posizione Chiuso" significa che la macchina è collegata/accessa.

Ricordate che l'utente è responsabile per incidenti e danni a se stesso, a terzi e cose. In caso di incidenti e danni personali, a terzi o cose le responsabilità ricadono sull'utilizzatore.

Il fabbricante non sarà ritenuto in alcun modo responsabile di eventuali danni causati da abuso o uso improprio della macchina.

2. NORME E MISURE DI SICUREZZA

⚠ Per evitare un uso improprio della macchina, prima del primo utilizzo leggete attentamente le istruzioni del manuale. Tutte le informazioni contenute in esso sono rilevanti per la vostra sicurezza personale e di quella delle persone, animali o cose presenti nelle vicinanze. Per qualsiasi chiarimento riguardante le informazioni contenute in questo manuale vi preghiamo di rivolgervi ad un professionista o di andare dal punto vendita presso il quale avete acquistato la macchina.

Il seguente elenco di pericoli e precauzioni include le situazioni più probabili che si possono verificare nell'uso di questa macchina. Se siete in una situazione non descritta in questo manuale è necessario il buon senso, cercando di far funzionare la macchina nella maniera più sicura possibile o, se vedete pericolo, non utilizzare la macchina.

2.1. UTILIZZATORI

La presente macchina è stata progettata per essere utilizzata da persone adulte, le quali hanno letto e ben compreso ogni istruzione. Questa macchina non può essere utilizzato da persone (compresi i bambini) con ridotte capacità fisiche, psicologiche o mentali, o mancanza di esperienza o di conoscenza.

⚠ **Attenzione! Non permettere mai che persone minori di età utilizzino questa macchina.**

⚠ **Attenzione! Non permettere mai a persone che non hanno ben compreso le istruzioni l'utilizzo di questa macchina.**

Prima dell'utilizzo cercate di familiarizzare con la macchina, assicurandovi di conoscere esattamente dove si trovano i comandi, i dispositivi di sicurezza e il modo in cui vanno utilizzati. Se siete un utente inesperto, vi raccomandiamo di eseguire compiti semplici e, se possibile, sotto la supervisione da una persona esperta.

Gli utensili da taglio della macchina sono affilati. L'utilizzo improprio della macchina è pericoloso.

⚠ **Attenzione! Prestate la macchina solamente a persone che hanno familiarità con questo tipo di macchina e che sanno come utilizzarlo. All'utilizzatore prestate sempre, assieme alla macchina, il manuale d'istruzioni in modo che lo possa leggere attentamente e ben comprendere.** La macchina risulta pericolosa nelle mani di utenti inesperti.

2.2. SICUREZZA PERSONALE

Siate vigili, osservate cosa state facendo e usate il buon senso quando utilizzate questa macchina.

Evitare di inalare i gas di scarico. Questa macchina produce gas pericolosi come il monossido di carbonio che possono causare vertigini, svenimenti o morte.

Non utilizzare questa macchina quando si è stanchi o sotto l'effetto di droghe, alcol o farmaci. Un momento di distrazione durante l'utilizzo di questa macchina può causare gravi lesioni personali.

Non utilizzare mai questa macchina senza gli elementi di sicurezza.

Non modificare i controlli su questa macchina.



Rimuovere tutte le chiavi o gli utensili manuali dalla macchina e dall'area di lavoro prima di avviare questa macchina. Una chiave o un utensile lasciato vicino alla macchina può essere toccato da una parte mobile della macchina e proiettato provocando lesioni personali.

Non esagerare. Tieni i piedi ben saldi a terra e mantieni sempre l'equilibrio.

Prestare attenzione quando si cammina su pendii o erba artificiale bagnata. Prestare particolare attenzione quando si cambia direzione in pendenza.

Vestiti in modo appropriato. Non utilizzare questa macchina a piedi nudi o con i sandali. Indossa sempre scarpe robuste e pantaloni lunghi.

Tenere la macchina con entrambe le mani sul manubrio e posizionare sempre il corpo dietro la macchina.

Tenere tutte le parti del corpo lontane dalle parti in movimento quando la macchina è in funzione. Prima di avviare la macchina, assicurarsi che la spazzola non sia a contatto con alcun oggetto. Un momento di disattenzione durante il funzionamento della macchina può causare danni ai vestiti o ad altre parti del corpo a causa della spazzola dell'utensile.

Se la macchina vibra in modo anomalo, spegnere il motore, ispezionare la macchina per la possibile causa e ripararla. Se non riesci a trovare il motivo, porta la tua macchina al servizio tecnico.



Non toccare lo scarico della macchina con il motore acceso o subito dopo che è stato spento.

Lo scarico di questa macchina raggiunge temperature elevate durante il funzionamento del motore e rimane per alcuni minuti dopo l'arresto del motore.

Assicurarsi che la macchina sia spenta quando si puliscono i detriti di materiale.

Non lasciare questa macchina in funzione incustodita. Se devi lasciare la macchina incustodita spegnere il motore, attendere che l'utensile da taglio si fermi e scollegare il cavo della candela

Conservare gli strumenti inattivi fuori dalla portata dei bambini.

 Il rumore causato da questa macchina può danneggiare l'udito. Indossare protezioni per le orecchie. Se lavori regolarmente con questa macchina, visita regolarmente il tuo medico per verificare la tua capacità uditiva.

 **Attenzione!:** Quando si lavora con la protezione dell'udito è necessario prestare maggiore attenzione ai segnali visivi poiché quelli uditivi saranno più deboli.

2.2.2. VIBRAZIONI

 Il prolungato utilizzo della macchina espone l'utente alle vibrazioni che possono produrre la "sindrome delle dita bianche" (fenómeno di Ryanaud). Questa malattia riduce la sensibilità tattile di mani e la capacità di regolare la temperatura, generando un intorpidimento delle dite e una sensazione di bruciore. Questa malattia può causare problemi nervi e alla circolazione sanguigna, nonché necrosi alle mani.

Un livello di vibrazione elevato e prolungati periodi di esposizione sono i fattori che contribuiscono alla malattia "delle dita bianche". Per ridurre il rischio di malattia delle dite bianche si raccomanda di seguire le istruzioni seguenti:

- Indossare sempre guanti di lavoro
- Assicurarsi di mantenere sempre le mani calde
- Fare pause frequenti

- Afferrare sempre saldamente le maniglie/ impugnature della macchina

Se ravvisate alcuni dei sintomi della sindrome delle dita bianche, consultate immediatamente il vostro medico.

2.3. SICUREZZA NELL'AREA LAVORO



Non utilizzare questa macchina in atmosfere esplosive, nonché in presenza di liquidi infiammabili, gas e polvere.



Non avviare mai questa macchina in aree chiuse come camere da letto o garage. Questa macchina espelle attraverso lo scarico gas pericolosi che si accumuleranno nell'area, rendendo l'aria nella stessa tossica e dannosa per la salute di persone, animali e piante che si trovano all'interno dell'area.



Non avviare la macchina in una stanza o in uno spazio chiuso. I gas di scarico ei vapori di carburante contengono monossido di carbonio e sostanze chimiche pericolose. In caso di concentrazione di gas causata da ventilazione insufficiente, rimuovere tutto ciò che impedisce il flusso di aria pulita dall'area di lavoro per migliorare la ventilazione e non lavorare nuovamente nell'area a meno che non sia stata adeguatamente ventilata l'area ed è chiaro che la ventilazione è sufficiente affinché ciò non si ripeta. concentrazione.



L'area entro un raggio di 15 metri intorno alla macchina deve essere considerata una zona a rischio in cui nessuno deve entrare mentre la macchina è in funzione (Zona di Sicurezza). Quando necessario, utilizzare funi e segnali di avvertimento per contrassegnare la zona di sicurezza.



Tenere lontani i bambini e gli astanti mentre si utilizza questa macchina. Le distrazioni possono farti perdere il controllo. Assicurati che bambini, persone o animali non entrino nella tua area di lavoro

Mantieni pulita l'area di lavoro e lavora con una buona illuminazione. Le aree disordinate e scure causano incidenti.

Ispezionare l'area di lavoro e rimuovere tutte le pietre, i legni, i cavi e gli oggetti estranei.

Non utilizzare questa macchina di notte, in presenza di nebbia o con visibilità ridotta che rende difficile vedere l'area di lavoro.

2.4. SICUREZZA DI COMBUSTIBILE E OLIO



IMPORTANTE: Il carburante utilizzato per la motosega è altamente infiammabile.

Se il carburante o la macchina dovessero infiammarsi, spegnete il fuoco con un estintore a polvere secca.

La benzina e l'olio sono sostanze pericolose, evitare quindi il contatto con la pelle e gli occhi. Vietato inalare o ingerire. In caso di ingestione di olio e/o combustibile, rivolgersi prontamente al proprio medico. Se andate accidentalmente a contatto con olio o combustibile, detergetevi abbondantemente con acqua e sapone non appena possibile; se successivamente sentite gli occhi e la pelle irritata, consultare immediatamente un medico.



Non rifornire di carburante in ambienti chiusi o poco ventilati. I vapori del carburante e dell'olio contengono sostanze chimiche pericolose. Se la concentrazione di gas prodotti da ventilazione è insufficiente, rimuovere tutto quello che può impedire un flusso di aria pulita

per migliorare la ventilazione e non tornare in quella zona a meno che non sia stata ventilata, e ci si deve accertare che la ventilazione sia sufficiente per mantenere una bassa concentrazione di gas.



La benzina e l'olio sono estremamente infiammabili ed esplosivi in determinate condizioni. Divieto di fumo e di fiamme

libere, scintille o fonti di calore in prossimità della macchina!. Non fumare durante il trasporto di carburante, in fase di rabbocco o quando si lavora.

Vietato rifornire di carburante in ambienti con presenza di fiamme libere, scintille o intense fonti di calore. Riempire il serbatoio in un luogo ben ventilato e a motore spento. Non eccedere con il carburante per tentare di riempire il serbatoio di carburante in eccesso. In caso di fuoriuscita di carburante, assicurarsi di togliere completamente ogni traccia prima di avviare la macchina, non tentare di avviare il motore, ma allontanare la macchina dalla fuoriuscita del carburante ed evitare ogni fonte di accensione fino a quando i vapori di benzina si sono dissipati.

Aggiungere carburante prima di avviare la macchina. Non rimuovere mai il tappo del serbatoio quando il motore è in funzione o quando il motore è caldo.

Assicurarsi che il tappo della benzina sia correttamente chiuso durante l'utilizzo della macchina.

Assicurarsi di chiudere correttamente il tappo della benzina dopo il rifornimento.

Conservare sempre carburante e olio in contenitori omologati e conformi alle norme europee.

2.5. USO E MANUTENZIONE DELLA MACCHINA

 **Spazzolare solo prati in erba sintetica. Non utilizzare questa macchina per nessun altro scopo.** Ad esempio: non utilizzare questa macchina

per spazzolare erba naturale, pavimenti in asfalto, cemento o altri materiali, tappeti, teloni, ecc. L'utilizzo di questa macchina per operazioni diverse da quelle previste può causare situazioni pericolose.

Utilizzare questa macchina, accessori, strumenti, ecc. secondo le presenti istruzioni e con le modalità previste tenendo conto delle condizioni di lavoro e del lavoro da svolgere. L'utilizzo di questa macchina per applicazioni diverse da quelle previste può causare una situazione pericolosa.

Verificare che tutti gli elementi di sicurezza siano installati e in buone condizioni. Si ricorda che l'operatore della macchina è responsabile dei pericoli e degli incidenti causati ad altre persone o cose.

Il produttore non sarà in nessun caso responsabile per danni causati da un uso improprio o scorretto di questa macchina.

Non forzare questa macchina. Si prega di utilizzare questa macchina per l'applicazione corretta. Utilizzare la macchina giusta per il tipo di lavoro da svolgere ti permetterà di lavorare meglio e in sicurezza.

Non correre con la macchina. Cammina alla giusta velocità per consentire al pennello di fare il suo lavoro.

Non utilizzare questa macchina se l'interruttore non cambia tra "chiuso" e "aperto". Qualsiasi macchina elettrica che non può essere controllata con l'interruttore è pericolosa e deve essere riparata.

Mantenere questa macchina. Controllare che le parti in movimento non siano disallineate o bloccate, che non ci siano parti rotte o altre condizioni che potrebbero influenzare il funzionamento di questa macchina. Ogni volta che questa macchina è danneggiata, ripararla prima dell'uso. Molti incidenti sono causati da macchine mal tenute.

Tenere le impugnature di questa macchina asciutte e pulite. Le impugnature unte o oliate sono scivolose e causano la perdita di controllo sulla macchina.



Spegnere la macchina, scollegare la candela e assicurarsi che l'utensile da taglio sia fermo prima di effettuare qualsiasi regolazione, rifornimento, cambio accessori, pulizia, trasporto o rimessaggio della macchina. Tali misure di sicurezza preventive riducono il rischio di avviare accidentalmente questa macchina.

Se la macchina inizia a vibrare in modo strano, spegnila ed esaminala per trovare la causa. Se non si rileva il motivo, portare la macchina in assistenza. Le vibrazioni sono sempre un'indicazione di un problema con la macchina.

Spegnere il motore ogni volta che si lascia la macchina.

Ridurre la velocità del motore quando si spegne il motore, se il motore è dotato di una valvola di intercettazione del carburante, spegnere il carburante quando il motore si è spento.

Non ribaltare la macchina con il motore acceso.

2.6. ASSISTENZA

Si prega di far esaminare periodicamente il vostro elettroutensile presso un servizio di assistenza specializzato, impiegando unicamente pezzi di ricambio identici. Ciò garantirà la sicurezza del vostro attrezzo.

2.7. FATTORI DI RISCHIO RESIDUO

Anche quando lo strumento viene utilizzato nel modo prescritto non è possibile eliminare tutti i fattori di rischio residui. I seguenti rischi possono sorgere in relazione alla costruzione e alla progettazione dello

strumento:

AVVERTIMENTO! Questa macchina genera un campo elettromagnetico durante il funzionamento. Questo campo può, in alcune circostanze, interferire con impianti medici attivi o passivi. Per ridurre il rischio di lesioni gravi o mortali, le persone con impianti medici devono consultare i propri medici e il produttore dell'impianto prima di utilizzare questa macchina.

3. SEGNALI DI AVVERTENZA

Le etichette di avvertimento indicano le informazioni necessarie per l'utilizzo della macchina.



Attenzione Pericolo!



Leggere il manuale, seguire le istruzioni e le avvertenze di sicurezza.



Attenzione! Lancio di materiali. Pericolo!



Restare a debita distanza dalla macchina, se non adeguatamente protetti.



Indossare sempre occhiali di sicurezza o visiera e protezioni per l'udito.



Rischio di infortunio! Rimuovere tutte le chiavi o gli utensili manuali dalla macchina e dall'area di lavoro prima di avviare questa macchina.



Attenzione! Ci vogliono alcuni istanti prima che la spazzola si fermi completamente dopo aver spento il motore.



Smaltite il vostro apparecchio in maniera ecologica. E' vietato smaltire gli elettrodomestici insieme ai rifiuti domestici.



Conforme alle direttive CE.



Livello di potenza sonora garantito Lw, dB (A).



Rullo rotante in funzione. Tieni le mani e i piedi lontani. Pericolo di lesioni.



Attenzione! Prima di eseguire lavori di manutenzione o riparazione sulla macchina, spegnerla e scollegare la candela.



Controllare olio e benzina prima di avviare la macchina.

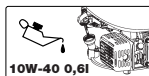

Toujours vérifiez le niveau d'huile dans le carter avant de démarrer. Capacité: 0,6 litres. Huile multigrade 10W-40.

4. SIMBOLI POSTI SULLA MACCHINA

Per garantire un uso sicuro e una manutenzione della macchina, valgono i seguenti simboli posti sulla macchina.

Movimento della leva di trasporto/lavoro per alzare o abbassare l'altezza della spazzola.



Posizione di trasporto



Posizione di lavoro

Movimento della manopola di regolazione dell'altezza per approfondire più o meno la spazzola.



Meno profondità



Maggiore profondità



Superficie calda! Rischio di ustioni.

5. DESCRIZIONE DELLA MACCHINA

5.1. CONDIZIONI DI UTILIZZO

⚠ Spazzolare solo prati in erba sintetica. Non utilizzare questa macchina per nessun altro scopo. Ad esempio: non utilizzare questa macchina per spazzolare erba naturale, pavimenti in asfalto, cemento o altri materiali, tappeti, teloni, ecc. L'utilizzo di questa macchina per operazioni diverse da quelle previste può causare situazioni pericolose. Utilizzare questa macchina all'aperto, in ambienti asciutti e con temperature comprese tra 5°C e 45°C.

Il produttore non sarà in nessun caso responsabile per danni causati da un uso improprio o scorretto di questa macchina.

5.2. DESCRIZIONE DETTAGLIATA DEL PRODOTTO

1. Leva di sicurezza
2. Impugnatura di avviamento
3. Sacco per la raccolta
4. Manubrio superiore
5. Manubrio inferiore
6. Tappo serbatoio carburante
7. Manopola di regolazione dell'altezza di taglio
8. Tappo di rifornimento dell'olio
9. Leva di trasporto/lavoro
10. Leva di arresto del carburante
11. Leva dell'aria
12. Interruttore ON/OFF
13. Dado ad alette
14. Coperchio uscita posteriore
15. Maniglia di trasporto
16. Silenziatore
17. Filtro dell'aria

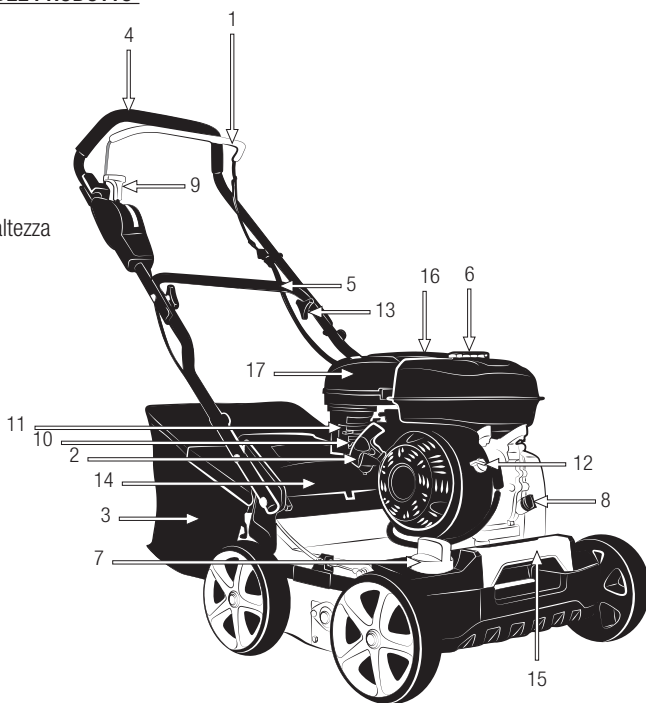

Le immagini e i disegni rappresentati in questo manuale sono indicativi e potrebbero non corrispondere al prodotto reale.

5.3. CARATTERISTICHE TECNICHE

Descrizione	Spazzatrice / Pettinatrice
Marca	Garland
Modello	ROLL & COMB 602 QG-V21
Il motore	Benzina 4 Tempi
Cilindrata (cc)	212
Potenza (kW)	4,0
Giri massimi (min-1)	3.400
Larghezza di lavoro (mm)	400
Altezza minima (mm)	-5
Altezza massima (mm)	15
Diametro ruota ("")	8
Capacità sacco (l)	45
Livello di pressione sonora misurato LpA dB (A) (K=3)	85,9
Livello di potenza sonora misurato dB (A)	101,2
Livello di potenza sonora garantito LwA dB (A) (K=3,43)	105
Livello di vibrazioni (m/s ²)	7,03
Peso (kg)	38,4

Le caratteristiche tecniche possono essere modificate senza preavviso.

6. ISTRUZIONI PER LA MESSA IN MOTO

6.1. DISIMBALLAGGIO E LISTA DELLE PARTI

La macchina include le seguenti parti, che potete trovare all'interno della scatola:

1. Macchina x1
2. Manubrio inferiore x1
3. Manubrio superiore x1
4. Sacco di raccolta x1
5. Dadi ad alette x4
6. Viti lunghe x4
7. Rondelle x4
8. Viti corte x2
9. Dadi x2
10. Clip x2

Rimuovere con cautela tutti gli elementi dalla scatola e assicurarsi che tutti gli elementi elencati siano presenti.

Controllare il prodotto con attenzione per assicurarsi non vi siano componenti danneggiati. Se una qualsiasi parte risulta danneggiata o manca qualche componente, non utilizzare la macchina prima di aver risolto il problema. L'utilizzo della macchina in queste condizioni può causare scosse elettriche, incendi e / o lesioni gravi!

6.2. MONTAGGIO DEL MANUBRIO

Il manubrio di questa macchina è smontato in fabbrica. Per montare il manubrio inferiore:

- Posizionare la macchina (1) su una superficie piana.
- Posizionare il manubrio inferiore (2) sulla macchina (1). Utilizzare due viti lunghe (6), due viti corte (8), due rondelle (7), due dadi (9) e due dadi ad

alette (5) per questa azione. Scegliere la posizione migliore H (alta) o L (bassa) e inserire una delle viti lunghe (6).

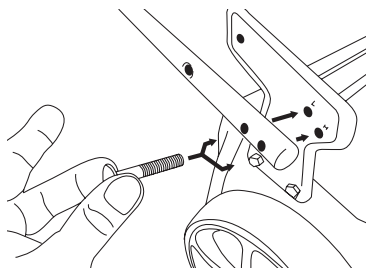

- Dall'altro lato inserire una rondella (7) e avvitare il galletto (5).

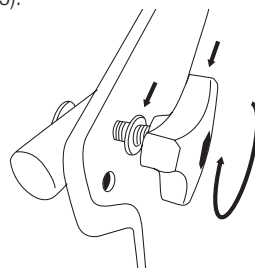

- Inserire una delle viti corte (8) nella cavità superiore.

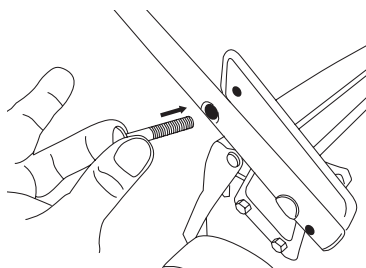

- Dall'altro lato avvitare il dado (9). Ripetere l'operazione sull'altro lato del manubrio.

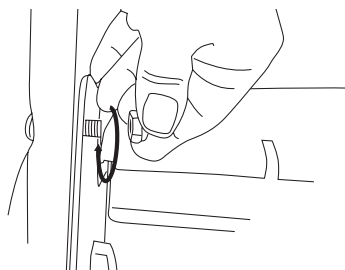

Per montare il manubrio superiore:

- Posizionare il manubrio superiore (3) sul manubrio inferiore (2) e inserire una vite lunga (6)

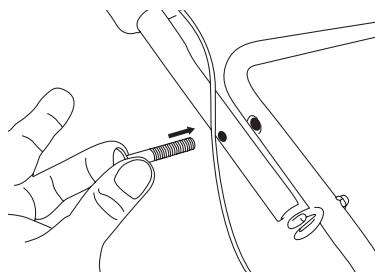

- Dall'altro lato inserire una rondella (7) e avvitare il galletto (5).

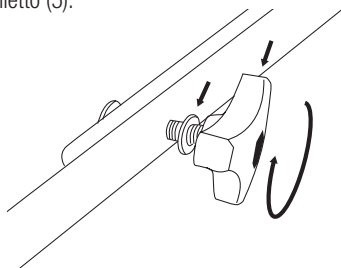

- Ripetere l'operazione sull'altro lato del manubrio. Fissare i cavi con le clip (10).

6.3. INSTALLARE IL SACCO DI RACCOLTA

Posizionare il sacco di raccolta (4) nella macchina agganciando i ganci nei fori contrassegnati da un cerchio. Per fare ciò, afferrare la borsa per la maniglia con la mano destra, sollevare il più possibile il portello di sicurezza con la mano sinistra e agganciare la borsa.

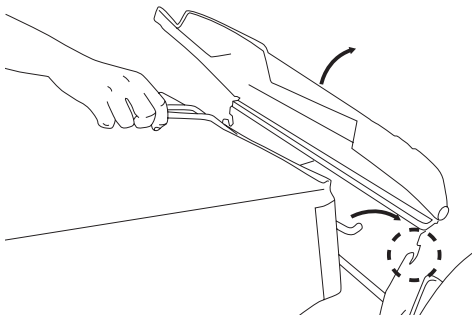

6.4. CARBURANTE E OLIO



IMPORTANTE: Il carburante utilizzato per la motosega è altamente infiammabile. Se il carburante o la macchina dovessero infiammarsi, spegnete il fuoco con un estintore a polvere secca.



La benzina e l'olio sono estremamente infiammabili ed esplosivi in determinate condizioni. Divieto di fumo e di fiamme libere, scintille o fonti di calore in prossimità della macchina!. Usa benzina senza piombo a 95 ottani.

Non utilizzare combustibile che è rimasto conservato per più di 2 mesi. Un combustibile immagazzinato troppo a lungo renderà più difficile l'avviamento della macchina e genererà un inadeguato rendimento del motore. Se il serbatoio del carburante è rimasto

immagazzinato nel serbatoio della macchina per più di due mesi, rimuoverlo e sostituirlo con uno in perfette condizioni.

RIFORNIMENTO DI COMBUSTIBILE:

- Scegliere una zona adatta per effettuare questa operazione.
- Togliere il tappo del serbatoio e riempire con il combustibile.
- Chiudere strettamente il tappo del serbatoio della benzina e rimuovere tutto l'eventuale carburante versato sulla parte esterna con un panno asciutto.

ATTENZIONI:

Spegnerne sempre il motore prima del rifornimento.

Non avviate la macchina in una stanza o un luogo chiuso. I gas di scarico, i vapori di combustibile e l'olio catena contengono monossido di carbonio e sostanze chimiche pericolose. In caso di una concentrazione di gas provocata da una ventilazione insufficiente, per una migliore ventilazione togliete dell'area tutto ciò che ostacola il flusso d'aria pulita e non tornate al lavoro nella zona interessata solo quando la zona non viene ventilata a sufficienza; assicuratevi sempre che vi siano le condizioni per una sufficiente ventilazione in modo che non sopraggiunga di nuovo questa concentrazione.

Vietato rifornire di carburante in ambienti con presenza di fiamme libere, scintille o intense fonti di calore. Riempire il serbatoio in un luogo ben ventilato e a motore spento. Non eccedere con il carburante per tentare di riempire il serbatoio di carburante in eccesso. In caso di fuoriuscita di carburante, assicurarsi di togliere completamente ogni traccia prima di avviare la macchina, non tentare di avviare il motore, ma allontanare la macchina dalla fuoriuscita del carburante ed evitare ogni fonte di accensione fino a quando i vapori di benzina si sono dissipati.

Allontanarsi di almeno 3 metri dalla zona in cui avete rifornito prima di avviare la macchina.

Aggiungete del carburante prima di avviare la macchina. Non togliete mai il tappo del serbatoio di combustibile mentre il motore è in moto o quando la macchina risulta calda.

Non utilizzare carburante con etanolo o metanolo perchè possono danneggiare il motore.

6.4.2. OLIO MOTORE

Il motore della vostra macchina alla consegna, e per motivi di trasporto - è privo di olio. Prima di avviare il motore per la prima volta è necessario quindi inserire dell'olio al motore.

Il presente motore utilizza olio di qualità per motori a 4 tempi, di viscosità 10W-40. La capacità del carter del motore è di 0,6l.

RIEMPIMENTO DELL'OLIO DEL CARTER:

- Posizionate la macchina su di una superficie piana, orizzontale e spaziosa.
- Svitare il tappo del riempimento dell'olio.

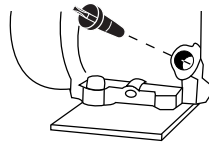

- Versate 0,6l di olio lungo il tubo di riempimento.
- Attendete 1 minuto in modo che l'olio possa scendere completamente all'interno del carter del motore.
- Ripulite la bacchetta del tappo dell'olio con un panno asciutto. Inserite la bacchetta e avvitate il tappo dell'olio.
- Svitare di nuovo il tappo e verificate la tacca che l'olio ha lasciato sulla bacchetta. La tacca lasciata dall'olio deve risultare compresa tra la tacca di minimo e quella di massimo.
- Se la tacca risulta più bassa del livello minimo,

- aggiungete un po' di olio e tornate a verificare.
- Se la tacca risulta al di sopra del livello massimo, sarà necessario togliere dell'olio dal carter. A tal scopo inclinate il rasaerba di lato, in modo che il filtro dell'aria resti verso l'alto, e fate uscire un po' di olio (Posizionate un recipiente all'estremità del tubo per evitare che dell'olio fuoriesca sulla macchina o al suolo).

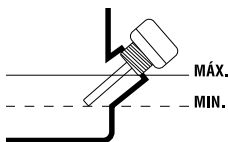

6.5. MESSA IN MOTO

6.5.1. PUNTI DI VERIFICA PRIMA DELLA MESSA IN MOTO

Non utilizzare questa macchina se è danneggiata o regolata in modo improprio.

Utilizzare questa macchina per lo scopo previsto. Ogni altro uso può essere pericoloso per l'utilizzatore, per la macchina e per le persone, gli animali e le cose che potrebbero trovarsi intorno.

Controllare:

- La macchina completamente e cercare parti allentate (bulloni, dadi, ecc.) e danni.
- Che le parti mobili della macchina non siano a contatto con alcun oggetto.
- Che la protezione sia correttamente fissata alla macchina.
- Che non ci siano perdite di carburante.
- Il livello dell'olio nel carter.
- Che il filtro dell'aria sia pulito.
- Serrare, riparare o sostituire tutto ciò che è necessario prima di utilizzare la macchina.

Non utilizzare su questa macchina accessori al di fuori di quelli da noi consigliati in quanto il loro utilizzo potrebbe causare gravi danni all'utilizzatore, alla macchina e alle persone, animali e cose nelle vicinanze della macchina.

6.5.2. AVIAMENTO

Avviare il motore con attenzione secondo le istruzioni.

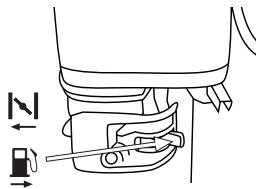

6.5.2.1. AVIAMENTO DEL MOTORE A FREDDO

1. Posizionare la macchina su una superficie piana e stabile per avviarla.
2. Impostare l'interruttore ON/OFF (12) in posizione ON
3. Posizionare la leva del carburante in posizione aperta.

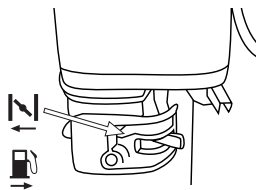

4. Posizionare la leva dell'aria in posizione chiusa



5. Mettere la leva (9) in modalità trasporto, riponendola fino in fondo. Sarà indicato dal simbolo  
6. Serrare la leva di sicurezza (1)
7. Posizionarsi dietro la macchina come mostrato in figura e tirare la fune di avviamento finché il motore non si avvia.



8. Se la macchina si avvia e non si ferma, portare gradualmente la leva dell'aria in posizione di aria aperta **I|I** (posizione di lavoro normale).
9. Lasciare riscaldare il motore per alcuni minuti prima di iniziare a utilizzare la macchina.

6.5.2.2. AVVIAMENTO A MOTORE CALDO

1. Posizionare la macchina su una superficie piana e stabile per avviarla.
2. Portare l'interruttore ON/OFF (12) in posizione ON.
3. Posizionare la leva del carburante in posizione aperta.
4. Posizionare la leva dell'aria in posizione aperta **I|I** (posizione di lavoro normale).
5. Assicurarsi che la leva (9) sia in modalità di trasporto.
6. Serrare la leva di sicurezza (1)
7. Posizionarsi dietro la macchina e tirare la fune di avviamento finché il motore non si avvia.

6.5.2.3. ARRESTO DEL MOTORE.

1. Rilasciare la leva di sicurezza (1)
2. Portare l'interruttore ON/OFF (12) in posizione OFF (stop).
3. Chiudere il rubinetto del carburante.

6.5.3. PUNTI DI CONTROLLO DOPO LA MESSA IN SERVIZIO

È importante prestare attenzione ad eventuali parti allentate o alla temperatura della macchina. Se rilevi qualche anomalia nella macchina, fermati

immediatamente e controllala attentamente. In caso di anomalia o problema portare la macchina al servizio tecnico per la riparazione. In nessun caso continuare ad utilizzare la macchina se l'operazione non sembra adeguata.

 Non utilizzare la macchina se è danneggiata o impostata in modo errato.

7. UTILIZZO DELLA MACCHINA

 Utilizzare questa macchina solo per l'uso previsto. L'utilizzo di questa macchina per qualsiasi altro uso è pericoloso e può causare danni all'utente e/o alla macchina.

Non mettere mani o piedi sotto la macchina. Tenere tutte le parti del corpo lontane dalla spazzola quando la macchina è in funzione.

Prima di avviare la macchina, assicurarsi che la spazzola non sia a contatto con alcun oggetto.



Non avviate la macchina in una stanza o un luogo chiuso. I gas di scarico, i vapori di combustibile e l'olio catena contengono monossido di carbonio e sostanze chimiche pericolose. In caso di una concentrazione di gas provocata da una ventilazione insufficiente, per una migliore ventilazione togliete dell'area tutto ciò che ostacola il flusso d'aria pulita e non tornate al lavoro nella zona interessata solo quando la zona non viene ventilata a sufficienza; assicuratevi sempre che vi siano le condizioni per una sufficiente ventilazione in modo che non sopraggiunga di nuovo questa concentrazione.

Se scivoli o perdi l'equilibrio o cadi, rilascia immediatamente la barra dell'interruttore.

Non fare affidamento esclusivamente sulle caratteristiche di sicurezza di questa macchina.

Non utilizzare questa macchina se si è stanchi, malati, se si sono assunti farmaci, narcotici o alcol.

Non utilizzare questa macchina di notte, in presenza di nebbia o con visibilità ridotta che rende difficile vedere l'area di lavoro.

La mancanza di riposo e la stanchezza possono causare incidenti o danni.

Non lasciare mai questa macchina incustodita.

Non permettere a nessuno di entrare nell'area di lavoro. Questo perimetro di lavoro deve essere di 15 metri ed è una zona pericolosa.

Pulire l'area di lavoro e rimuovere tutti gli ostacoli che potrebbero causare incidenti. Posizionare sempre la macchina su una superficie piana e stabile.

Non utilizzare accessori in questa macchina ad eccezione di quelli consigliati dalla nostra azienda, in quanto il loro utilizzo potrebbe causare gravi danni all'utente, alle persone vicine alla macchina e alla macchina stessa.

Quando possibile, evitare di utilizzare la macchina quando il terreno è bagnato. Prestare particolare attenzione se si utilizza questa macchina dopo la pioggia poiché il pavimento sarà scivoloso e si potrebbe scivolare.

Riposizionare la leva di trasporto/lavoro (9) completamente indietro (posizione di trasporto ) e spegnere il motore rilasciando la leva di sicurezza (1) per spostare la macchina in un'altra zona di lavoro.

7.1. COME LAVORARE

Durante il lavoro tenere sempre la macchina con entrambe le mani.



7.2. REGOLAZIONE DELL'ALTEZZA

 **Attenzione!** Arrestare la macchina e attendere che la spazzola si fermi prima di procedere con la regolazione dell'altezza. Ci vogliono alcuni istanti prima che la spazzola si fermi completamente dopo aver spento il motore.

Per regolare l'altezza assicurarsi innanzitutto che la leva di trasporto/lavoro (9) sia davanti al tutto (posizione di lavoro ) , quindi ruotare la leva di regolazione dell'altezza di taglio (7) all'altezza desiderata.



8. MANUTENZIONE E ASSISTENZA

Eseguire ispezioni regolari sulla macchina per garantire un funzionamento efficiente della macchina. Per una manutenzione completa vi consigliamo di portare la macchina al vostro servizio tecnico.

 Prima di eseguire qualsiasi operazione di manutenzione sulla macchina o riparazione assicurarsi che il motore sia spento e rimuovere il tubo candela.

Eseguire tutte le operazioni di manutenzione sulla macchina con la macchina su una superficie piana e non ostruita.

⚠ AVVERTIMENTO! Non modificare la macchina o gli elementi di essa. L'uso improprio di questi articoli può provocare **LESIONI PERSONALI GRAVI O MORTE**.

Utilizzare solo parti di ricambio adatte a questa macchina per ottenere prestazioni adeguate della macchina. Questo pezzo di ricambio è reperibile presso i distributori ufficiali della macchina. L'utilizzo di altri pezzi di ricambio può causare rischi, danni all'utilizzatore, alle persone vicine e alla macchina.

Non regolare il carburatore. Se necessario, portare la macchina in assistenza. La regolazione del carburatore è complicata e deve essere eseguita solo dal servizio tecnico. L'impostazione errata del carburatore può causare danni al motore e invalidare la garanzia.

⚠ Rimozione di dispositivi di sicurezza, manutenzione impropria, sostituzione di elementi con ricambi non originali possono causare lesioni personali.

8.1. MANUTENZIONE E CURA DOPO L'USO

Eseguire le seguenti operazioni di manutenzione e cura quando si è finito di lavorare con la macchina per garantire il corretto funzionamento di questa macchina per occasioni future.

8.1.2. PULIZIA

Mantenere pulita la macchina, in particolare l'area intorno al serbatoio del carburante e le aree vicino al filtro dell'aria.

Altre aree:

Pulire il resto della macchina con un panno inumidito con acqua. Non usare mai benzina, solventi, detersivi, acqua o altri liquidi

8.1.3. CONTROLLO DEL LIVELLO DELL'OLIO DEL MOTORE

- Posizionate la macchina su di una superficie piana, orizzontale e spaziosa.
- Svitare il tappo di riempimento dell'olio.

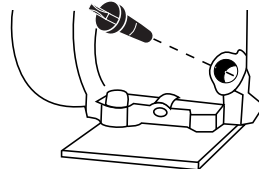

- Ripulite la bacchetta del tappo dell'olio con un panno asciutto.
- Inserite la bacchetta e avvitate il tappo dell'olio.
- Svitare di nuovo il tappo e verificate la tacca che l'olio ha lasciato sulla bacchetta. La tacca lasciata dall'olio deve risultare compresa tra la tacca di minimo e quella di massimo.
- Se la tacca risulta più bassa del livello minimo, aggiungete un po' di olio e tornate a verificare.
- Se la tacca risulta al di sopra del livello massimo, sarà necessario togliere dell'olio dal carter. A tal scopo inclinate il rasaerba di lato, in modo che il filtro dell'aria resti verso l'alto, e fate uscire un po' di olio (Posizionate un recipiente all'estremità del tubo per evitare che dell'olio fuoriesca sulla macchina o al suolo).

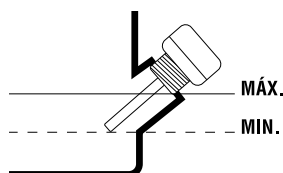

8.2. MANUTENZIONE PERIODICA

Utilizzate sempre un ricambio adeguato per il corretto funzionamento del prodotto e per prevenire rischi e incidenti ai danni della macchina e dell'utilizzatore. Le parti di ricambio devono essere acquistate presso un punto vendita.

L'uso di ricambi non originali possono causare incidenti, infortunio all'utilizzatore e la rottura della macchina.

Eseguire le seguenti operazioni di manutenzione rispettando la frequenza specificata nella tabella che segue:

Operazione	Verificare la presenza di parti sciolte	Controllare il livello dell'olio	Cambio olio motore	Filtro dell'aria pulito	Controllare la candela
Prima di ogni utilizzo	•	•			
Dopo le prime 2 ore di utilizzo			•		
Dopo le prime 5 ore di utilizzo			•		
Ogni 25 ore di utilizzo			•	•	
Ogni 50 ore di utilizzo			•	•	•
Ogni 100 ore di utilizzo			•	•	
Ogni 300 ore di utilizzo					
Primo utilizzo della stagione					•
Dopo l'ultimo utilizzo della stagione			•		

8.2.1. FILTRO DELL'ARIA

La sporcizia sul filtro dell'aria ridurrà le prestazioni della macchina.

Controlla e pulisci questo articolo. Se si osservano danni o alterazioni nel filtro, sostituirlo con uno nuovo.

PULIZIA DEL FILTRO (a seconda del modello)

Filtro a cartuccia

Il filtro dell'aria a cartuccia è protetto da un secondo filtro in schiuma oliato.

Il filtro in schiuma può essere pulito come segue:

- Rimuovere il cappuccio protettivo dal filtro.
- Estrarre il filtro.
- Pulire il filtro con acqua saponata.
- Sciacquare il filtro con abbondante acqua pulita.
- Lasciare asciugare il filtro.
- Una volta asciutto, inumidirlo con 2 gocce di olio (Se inumidisci il filtro con troppo olio, la macchina potrebbe non avviarsi).
- Installare il filtro nella macchina.
- Mettere il cappuccio protettivo.

Se durante la pulizia del filtro in schiuma si scopre che il filtro a cartuccia è molto sporco, sostituirlo con uno nuovo.

 Nota: il motore non deve mai funzionare senza il filtro dell'aria installato.

8.2.2. CAMBIO DELL'OLIO DEL MOTORE

Effettuate il cambio dell'olio solamente con il motore ancora caldo.

 **ATTENZIONE!** Non buttare via l'olio vecchio nella rete di canalizzazione, né a terra. La contaminazione dell'acqua sotterranea e freatica è soggetta a pesanti

sanzioni. Nelle stazioni di servizio sono presenti appositi luoghi di raccolta. Altrimenti, potrà essere l'autorità locale a fornirvi informazioni in merito.

Nota: Ci sono due modi per svuotare l'olio del motore. È possibile svuotare l'olio svitando il tappo di scarico (Y2) sul fondo del serbatoio di riempimento o utilizzare un aspira olio a motore Garland (rif: 7199000020, non incluso, questa macchina si può trovare dal vostro rivenditore Garland più vicino) e aspirare l'olio attraverso il tubo di riempimento (Y1) della macchina. Per facilitare l'implementazione, la pulizia e la sicurezza si consiglia sempre di aspirare l'olio esausto

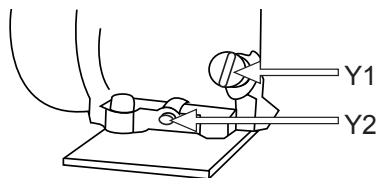

Per cambiare l'olio:

- Posizionate la macchina su di una superficie piana, orizzontale e spaziosa.
- Scaricare l'olio del motore esausto:
 - a) Aspirare l'olio esausto: Togliere il tappo di riempimento (Y1) dell'olio e aspirare l'olio del motore inserendo il tubo dell'aspiraoilo Garland (rif: 7199000020, non in dotazione con la macchina) nel serbatoio fino in fondo.
 - b) Se si decide di svuotare il serbatoio dell'olio per il tappo di scarico (Y2) considerate il percorso che farà le fuori uscite d'olio sul telaio, posizionare un capiente contenitore per raccogliere l'olio prima che fuoriesca a terra. Si consiglia di mettere un telo di plastica per coprire la zona in cui si sta eseguendo il cambio dell'olio per evitare che cada a terra nel caso in cui il percorso dell'olio non sia previsto. Una volta preparato l'area di lavoro, togliere il tappo di scarico dell'olio e inclinare il tosaerba per far fuoriuscire lentamente l'olio nel contenitore.

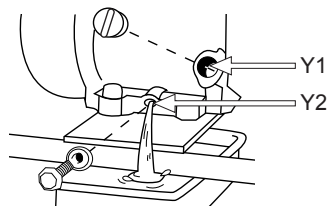

- Svuotate l'olio del motore in un recipiente idoneo per poi poterlo portare al sito di smaltimento.

Riempimento dell'olio del carter:

- Posizionate la macchina su di una superficie piana, orizzontale e spaziosa.
- Svitare il tappo di riempimento dell'olio
- Svitare il tappo di riempimento del serbatoio dell'olio.
- Versate 0,6 litri di olio lungo il tubo di riempimento.
- Attendete 1 minuto in modo che l'olio scenda completamente nel carter del motore.
- Ripulite la bacchetta del tappo dell'olio con un panno asciutto.
- Inserite la bacchetta e avvitate il tappo dell'olio.
- Svitare di nuovo il tappo e verificate la tacca che l'olio ha lasciato sulla bacchetta. La tacca lasciata dall'olio deve risultare compresa tra la tacca di minimo e quella di massimo.
- Se la tacca risulta più bassa del livello minimo, aggiungete un po' di olio e tornate a verificare.
- Se la tacca risulta al di sopra del livello massimo, sarà necessario togliere dell'olio dal carter. A tal scopo inclinate il rasaerba di lato, in modo che il filtro dell'aria resti verso l'alto, e fate uscire un po' di olio (Posizionate un recipiente all'estremità del tubo per evitare che dell'olio fuoriesca sulla macchina o al suolo).

8.2.3. CONTROLLO DELLA CANDELA

I problemi più comuni quando si avvia una macchina sono prodotti da una candela sporca o in cattivo stato. Pulire la candela e controllare regolarmente.

Verificare che la distanza tra gli elettrodi della stessa
(0,6 – 0,7 mm).

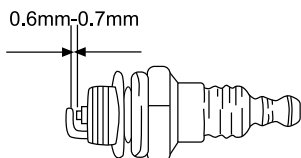

8.2.4. PULIZIA DELLE ALETTE DEL CILINDRO

Le alette del cilindro sono responsabili del raffreddamento del motore a contatto con l'aria. Queste alette devono essere sempre pulite e nessun materiale deve trovarsi tra l'una e l'altra tale da limitare il flusso d'aria. Alette sporche surriscaldano il motore che rischia di grippare. Controllate quindi regolarmente le condizioni delle alette del cilindro.

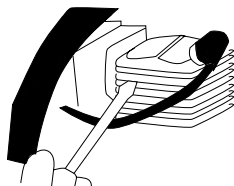

9. LOCALIZZAZIONE E IDENTIFICAZIONE DEI GUASTI

A seconda dei sintomi riscontrati è possibile individuare la probabile causa e risolvere il problema:

Se la macchina non si avvia, verificate la compressione del motore e c'è presenza di scintilla nella candela. In funzione dei sintomi, qui di seguito trovate un elenco delle possibili cause e le relative soluzioni.

La compressione del cilindro è normale	La candela è in buona condizioni	Possibile Causa	Azione correttiva
Si	Si	Non c'è carburante nel serbatoio	Rifornire di carburante
		Il filtro del carburante è sporco	Pulire il filtro
		Acqua nel carburante	Sostituirlo
		La benzina utilizzata non è quella adeguata	Cambiare carburante
		Il carburatore risulta sporco	Inviare la macchina al servizio assistenza
Si	No	L'interruttore si trova in posizione "OFF"	Portare l'interruttore in posizione "ON"
		La candela è sporca	Pulire la candela
		La pipetta della candela non è ben collegata	Collegatela
Manca compressione	Si	La candela è allentata	Fissatela
		Il pistone e gli anelli sono usurati	Inviare la macchina al servizio assistenza
Il motore non gira			Il cilindro è graffiato
		Motore grippato	Inviare la macchina al servizio assistenza

Se il motore non funziona correttamente (perdita di potenza, minimo instabile, etc) consultate la tabella seguente che presenta una serie di sintomi, probabile causa e soluzione:

Sintomo	Possibile Causa	Azione correttiva
La macchina "batte"	Segmenti / Anelli usurati	Inviare la macchina al servizio assistenza
	Pistone usato	Inviare la macchina al servizio assistenza
	Gioco dell'albero	Inviare la macchina al servizio assistenza
	Gioco nella frizione	Inviare la macchina al servizio assistenza
Il motore si surriscalda	Uso ininterrotto troppo prolungato	Fare pause ogni 10 minuti di lavoro e lasciare raffreddare il motore.
	Tubo dello scarico sporco	Inviare la macchina al servizio assistenza
	Il carburante non è idoneo	Sostituire il carburante
Il motore non va a pieni giri	Carburatore sporco	Inviare la macchina al servizio assistenza
	Filtro dell'aria sporco	Pulire il filtro
	Filtro del carburante sporco	Pulire il filtro
Il motore si arresta o non funziona al minimo	Carburatore regolato male	Inviare la macchina al servizio assistenza

Nel caso in cui non si possa ancora risolvere il problema, portate la macchina a riparazione presso il vostro centro di assistenza.

Per individuare il servizio post-vendita più vicino a casa vostra, rivolgetevi al punto vendita in cui avete acquistato la macchina.

10. TRASPORTO

Non sollevare o trasportare mai la macchina mentre il motore è in funzione. Spegnerne anche il motore ogni volta che ci si sposta tra diverse aree di lavoro.

Attendere 5 minuti dopo lo spegnimento della macchina affinché si raffreddi prima di riporre o trasportare la macchina. Il tubo di scarico della macchina rimarrà caldo dopo lo spegnimento del motore.

Se devi sollevare la macchina, verifica le caratteristiche tecniche del peso della macchina prima di sollevarla per assicurarti che sia un peso che puoi sostenere.

Se si trasporta la macchina in un veicolo, fissarla saldamente per evitare che scivoli o si ribalti.

11. CONSERVAZIONE

Attendere 5 minuti dopo lo spegnimento della macchina affinché si raffreddi prima di riporre o trasportare la macchina. Il tubo di scarico della macchina rimarrà caldo dopo lo spegnimento del motore. Non riporre mai la macchina in luoghi vicini a materiali infiammabili (erba secca, legno...), gas o combustibili.

Conservare questo strumento in un luogo non accessibile ai bambini e sicuro in un modo che non metta in pericolo alcuna persona e che sia asciutto, pulito e a una temperatura compresa tra 0°C e 45°C.

Prima di riporre la macchina seguire i punti del capitolo manutenzione.

Se si intende riporre la macchina in un luogo chiuso,

svuotare il carburante poiché i vapori potrebbero entrare in contatto con una fiamma o un corpo caldo e prendere fuoco. Se il serbatoio del carburante deve essere svuotato, questo deve essere fatto all'aperto e seguendo le norme sul riciclaggio.

Per ridurre il rischio di incendio, mantenere puliti il motore, la marmitta e il serbatoio del gas rimuovendo il materiale tagliato, l'olio e il grasso.

12. INFORMAZIONI SULLA DISTRUZIONE DELL'ATTREZZATURA / RICICLAGGIO

Proteggere l'ambiente. Riciclare l'olio utilizzato da questa macchina portandolo in un centro di riciclaggio. Non versare l'olio usato in fognature, terra, fiumi, laghi o mari.

Smaltire l'apparecchio nel rispetto dell'ambiente. Non dobbiamo smaltire le macchine insieme ai rifiuti domestici. I suoi componenti in plastica e metallo possono essere classificati in base alla loro natura e riciclati.



I materiali utilizzati per imballare questa macchina sono riciclabili. Si prega di non gettare l'imballaggio nei rifiuti domestici. Smaltire questi imballaggi presso un punto di raccolta ufficiale dei rifiuti.



13. CONDIZIONI DI GARANZIA

13.1. PERIODO DI GARANZIA

- Il periodo di garanzia (legge 1999/44 CE) secondo i termini descritto di seguito è di 2 anni dalla data acquisto di ricambi e manodopera, contro i difetti produzione e dei materiali.

13.2. ESCLUSIONI

Garland garanzia non copre:

- L'usura e rottura.
- L'abuso, negligenza, incurante funzionamento o mancanza di manutenzione.
- Difetti causati da uso improprio, danni perché attraverso le manipolazioni del personale non autorizzato Garland o uso di ricambi non originali.

13.3. TERRITORIO

- La garanzia Garland assicura copertura del servizio in tutto il paese.

13.4. IN CASO DI INCIDENTE

- La garanzia deve essere debitamente compilato con tutti i dati richiesti e accompagnato dalla fattura o acquisto di biglietti del venditore.

AVVISO!

PER GARANTIRE UN FUNZIONAMENTO DI
MASSIMA SICUREZZA, SI PREGA DI LEGGERE IL
LIBRO DI
ISTRUZIONI PRIMA DELL'USO.

DICHIARAZIONE DI CONFORMITÀ (CE)

Il sottoscritto, Juan Palacios, autorizzato da Productos McLand S.L., con sede in C/ La Fragua 22, 28933, Móstoles, España, dichiara che le macchine Garland modelli Roll&Comb 602 QG-V21 con numero di serie del anno 2021 in poi (l'anno di fabbricazione si indica in modo chiaro sulla targhetta di identificazione della macchina, seguito dal numero di serie) e la cui funzione è "Macchina motorizzata a mano o con posto di guida, equipaggiata di denti per tagliare longitudinalmente e frantumare la superficie erbosa di parchi, giardini e aree verdi; essa definisce la profondità di taglio a partire dal suolo.", soddisfano tutti i requisiti della Direttiva 2006/42/CE del Parlamento europeo e del Consiglio del 17 maggio 2006 relativa alle macchine e che modifica la direttiva 95/16/CE

Queste macchine soddisfano anche i requisiti delle seguenti direttive comunitarie:

- DIRETTIVA 2014/30/UE DEL PARLAMENTO EUROPEO E DEL CONSIGLIO del 26 febbraio 2014 concernente l'armonizzazione delle legislazioni degli Stati membri relative alla compatibilità elettromagnetica (rifusione)
- Direttiva 2000/14/CE del Parlamento Europeo e del Consiglio, dell'8 maggio 2000, sul ravvicinamento delle legislazioni degli Stati membri concernenti l'emissione acustica ambientale delle macchine ed attrezzature destinate a funzionare all'aperto
- REGOLAMENTO DI ESECUZIONE (UE) 2017/656 DELLA COMMISSIONE del 19 dicembre 2016 che stabilisce i requisiti amministrativi relativi ai limiti di emissione e all'omologazione di motori a combustione interna destinati alle macchine mobili non stradali in conformità al regolamento (UE) 2016/1628 del Parlamento europeo e del Consiglio

Potenza massima (kW) = 4

Livello di potenza acustica misurato dB(A) = 101,2

Livello di potenza acustica garantito dB(A) = 105



Juan Palacios
Director de producto
Móstoles 5/7/2021

ÍNDICE

1. Introdução	18
2. Normas e precauções de segurança	19
3. Pictogramas informativos	23
4. Símbolos na máquina	23
5. Descrição da máquina	24
6. Instruções de arranque da máquina	26
7. Utilização da máquina	27
8. Manutenção e assistência	29
9. Detecção e identificação de falhas	30
10. Transporte	31
11. Armazenamento	31
12. Informação sobre a destruição do equipamento/reciclado	31
13. Condições de garantia	32
Declaração de conformidade CE	33

TRADUÇÃO DAS INSTRUÇÕES ORIGINAIS

Ref.:GBASCAR601QGV21M0621V1

DATA PUBLICAÇÃO: 05/07/2021

DATA REVIÇÃO: 05/07/2021

1. INTRODUÇÃO

Obrigado por ter elegido esta máquina Garland. Estamos seguros de que apreciará a qualidade e prestação desta máquina, que lhe facilitará sua tarefa por um largo período de tempo. Lembre-se que esta máquina dispõe da mais ampla e experiente rede de assistência técnica da qual você pode dispor para a manutenção da sua máquina, resolução de problemas e compra de abastecimento e/ou acessórios.



ATENÇÃO! Leia todas as advertências de segurança e todas as instruções. A não observação de todas as advertências e instruções relacionadas com continuação pode resultar em fogo e/ou uma lesão seria. Antes de usar esta máquina leia atentamente a informação indicada neste manual sobre as técnicas corretas de segurança.

⚠ Escove apenas prados de grama artificial. Não use esta máquina para nenhum outro propósito. Por exemplo: não use esta máquina para escovar grama natural, pisos de asfalto, cimento ou outros materiais, tapetes, lonas, etc. Usar esta máquina para operações diferentes das pretendidas pode causar situações perigosas.

⚠ Guarde todas as advertências e todas as instruções para uma referência futura. Se vender esta máquina no futuro recorde-se de entregar este manual ao novo proprietário.

A expressão “máquina” significa que a mesma se encontra ligada à rede elétrica.

A expressão “interruptor na posição aberto” significa que o interruptor está desligado e “Interruptor na posição fechado” significa que o interruptor está ligado.

Recorde-se que o usuário é responsável pelos acidentes e danos causados a si mesmo, a terceiros pessoas e as coisas.

2. NORMAS E PRECAUÇÕES DE SEGURANÇA

 Para evitar manuseio inadequado da máquina leia todas as instruções contidas neste manual antes da primeira utilização. Todas as informações contidas neste manual são relevantes para a sua segurança pessoal e de pessoas, animais e coisas que estão ao redor. Se você tiver qualquer dúvida sobre as informações contidas neste manual pergunte a um profissional ou vá para o estabelecimento onde adquiriu esta máquina para resolvê-lo.

A seguinte lista de perigos e precauções inclui as situações mais prováveis que podem ocorrer durante o uso desta máquina. Se se deparar com uma situação não descrita neste manual utilize o senso comum para utilizar a máquina da maneira mais segura possível, se vir que está numa situação de perigo não utilize a máquina.

2.1. USUÁRIOS

Esta máquina foi desenhada para ser manipulada por usuários maiores de idade e que tenham lido e entendido estas instruções.

 **ATENÇÃO:** Não permita que pessoas menores de idade utilizem esta máquina.

 **ATENÇÃO:** Não permita que pessoas que não entendam estas instruções utilizem esta máquina.

Antes de usar esta máquina familiarize-se com a mesma assegurando-se que conhece perfeitamente

onde estão todos os controles, os dispositivos de segurança e a maneira como deve utilizar. Se você é um usuário inexperiente, recomendamos que execute um teste prévio realizando trabalhos simples e se possível junto de uma pessoa com experiência.

 **ATENÇÃO:** Só empreste esta máquina a pessoas que estão familiarizadas com este tipo de máquina e sabe como utiliza-la. Empréstimo a máquina sempre com o manual de instruções para que o usuário o leia por completo e o entenda. Esta máquina é perigosa nas mãos de usuários não entendidos.

2.2. SEGURANÇA PESSOAL

Esteja alerta, veja o que está a fazer e use o senso comum quando estiver a utilizar a máquina.

Evitar a inalação de gases de escape. Esta máquina expelir gases de escape perigosos como monóxido de carbono que pode causar tonturas, desmaios ou mesmo morte.

Não use esta máquina quando estiver cansado ou sob efeito de drogas, álcool ou medicamentos. Um momento de distração enquanto maneja esta máquina pode causar um dano sério.

Nunca utilize esta máquina sem os elementos de segurança.

Não modifique os controles da máquina.



Retire todas as chaves ou ferramentas de mão da máquina e da zona de trabalho antes de por a máquina a trabalhar. Uma chave ou ferramenta deixada ao pé da máquina quando esta está em funcionamento pode projetar a chave ou ferramenta causando danos pessoais. Jogada por uma parte da máquina em movimento e do projeto causando danos pessoais.

Não se exceda. Mantenha os pés bem assentes na terra e conserve o equilíbrio a todo momento.

Esteja atento ao caminhar em encostas ou grama artificial molhada. Tenha especial cuidado ao mudar de direção em um declive.

Vista-se adequadamente. Não utilize esta máquina descalço ou com sandálias. Utilize sempre calçado resistente e calças largas.

Não meta as mãos nem os pés debaixo da máquina. Mantenha todas as partes do corpo afastadas das lâminas quando a máquina está em funcionamento. Antes de ligar a máquina, assegure-se de que a lâmina não está em contato com nenhum objeto.

Segure a máquina com ambas as mãos no guiador e esteja sempre com o corpo atrás dela quando está a trabalhar.

Mantenha todas as partes do corpo longe das partes móveis quando a máquina estiver funcionando. Antes de ligar a máquina, certifique-se de que a escova não entre em contato com nenhum objeto. Um momento de descuido ao operar a máquina pode fazer com que suas roupas ou outras partes do corpo sejam danificadas pela escova de ferramentas.

Se o motor da máquina vibrar anormalmente inspecione a máquina, procure a causa e repare-a. Se não encontra a razão leve a máquina ao seu serviço técnico.





Não toque no escape da máquina com o motor ligado ou depois de sua parada. A fuga desta máquina é aquecida durante o funcionamento da máquina atingindo altas temperaturas durante a operação e até de alguns minutos de desligamento do motor.

Certifique-se que a máquina está desligada quando for executar a limpeza dos resíduos no material.

Não deixe a máquina sem vigilância e em funcionamento. Tem-se que deixar a máquina sem vigilância desligue o motor, espere a que se pare a ferramenta de corte e e desligue o cabo da vela de ignição.

Mantenha a máquina fora do alcance das crianças.

 O ruído desta máquina pode prejudicar sua audição. Use protetores auriculares. Trabalhar-se regularmente com esta máquina deve visitar regularmente o médico para verificar a sua audição.

 Atenção: Ao trabalhar com proteção de audição deve ter mais cuidadoso com as pistas visuais porque a audição será mais fraca.

2.2.1. VIBRAÇÕES

 O uso prolongado da máquina expõe o usuário a vibrações que podem causar a doença de “dedos brancos” (fenômeno de Raynaud). Esta doença reduz a sensação de toque das mãos e da capacidade de regular a temperatura, criando uma insensibilidade nos dedos e uma sensação de queimação. Ela pode causar problemas nervosos e de circulação e até mesmo necrose da mão.

Altos níveis de vibração e longos períodos de exposição são os fatores que contribuem para a doença dos dedos brancos. Para reduzir o risco de doença dedo branco precisa considerar estas recomendações:

- Use sempre luvas
- Assegure-se de ter sempre as mãos quentes
- Faça pausas frequentes.
- Segure firmemente a máquina sempre pelas alças.

Se sentir algum dos sintomas da doença do “dedo branco” consulte o seu médico imediatamente.

2.3. SEGURANÇA NA ÁREA DO TRABALHO



Não opere esta máquina em atmosferas explosivas e na presença de líquidos inflamáveis, gases e poeira.



Nunca coloque a máquina em locais fechados, como quartos ou garagens. Esta máquina expõe os gases de escape perigosos que se acumulam no ar fazendo com que seja tóxico e perigoso para a saúde das pessoas, animais e plantas que estão dentro da área.



Nunca arranque ou funcione o motor no interior de uma sala ou edifício fechado. Os fumos do escape contêm um perigo de monóxido de carbono. Em caso de concentração de gases produzidos pela ventilação inadequada, elimine do espaço de trabalho tudo o que impeça o fluxo de ar limpo para uma melhor ventilação e não volte a área de trabalhar a menos que tenha devidamente ventilada e tenha a certeza de que a ventilação seja suficiente para que não volte a acontecer concentração.

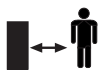

Zona compreendida num radio de 15m ao redor da máquina deve ser considerada como zona de risco onde ninguém deveria entrar enquanto o equipamento estiver em funcionamento e, quando necessário, deverão ser utilizadas cordas e sinais de advertência ao redor da zona de trabalho.



Manter afastado de crianças e curiosos durante a operação desta máquina. Distrações podem fazer você perca o controle. Tenha cuidado para que não entrem crianças na área de trabalho, pessoas ou animais.

Mantenha a área de trabalho limpa e bem iluminada. As áreas desorganizadas e escuras podem provocar acidentes.

Inspecione a área de trabalho e remova todas as pedras, madeiras, cabos e objetos estranhos.

Não use esta máquina à noite, com neblina ou com baixa visibilidade, você não pode ver claramente a área de trabalho.

2.4. SEGURANÇA NA UTILIZAÇÃO DE COMBUSTÍVEIS



IMPORTANTE: O combustível e óleo são altamente inflamáveis. Se o óleo, o combustível, ou máquina se inflamam apague o fogo com um extintor de pó químico seco.

O combustível e o óleo são perigosos, evite o contacto da gasolina ou do óleo com a pele e os olhos. Não inalar ou engolir. Se o óleo ou combustível forem ingeridos dirija-se rapidamente o seu médico. Entra-se em contacto com o óleo ou combustível limpe com abundante água e sabão o mais rapidamente possível, se após sente os olhos e a pele irritados consulte um médico imediatamente.



Não adicione combustível numa sala fechada ou zona pouco ventilada, ou perto de chamas nuas. Os fumos do gasolina e óleo contêm substâncias químicas perigosas. Em caso de concentração de gases produzidos pela ventilação inadequada, elimine do espaço tudo o que impeça o fluxo de ar limpo para uma melhor ventilação e não volte a área a menos que tenha devidamente ventilada e tenha a certeza de que a ventilação seja suficiente para que não volte a acontecer concentração.



Gasolina e óleo são extremamente inflamável e explosiva sob certas condições.

Não fume perto de chamas, faíscas ou fontes de calor à máquina. Não fume ao transporte de combustível, quando recarga ou quando se trabalha.

Não reabastecer combustível em lugares onde há a presença de chamas, faíscas ou fontes de calor intenso.

Preencha o depósito sempre em lugares ventilados e com o motor desligado. Não se exceda reabastecendo o combustível para tente encher o tanque de combustível em excesso. Em caso de fuga de combustível certificar-se de que eliminar esses vazamentos completamente antes de começar, não tente ligar o motor, mas afastar a máquina da área de derrame e evitar qualquer fonte de ignição até que os vapores de gasolina se dissipado.

Durante o preenchimento do combustível assegure-se de parar o motor e confirme que ele arrefeceu. Nunca ateste quando o motor estiver a funcionar ou quente.

Não adicione combustível numa sala fechada ou zona pouco ventilada, ou perto de chamas nuas.

Nunca retire a tampa do tanque de combustível enquanto o motor está em funcionamento ou quando a máquina este quente. Certifique-se a tampa do tanque está bem fechada durante o uso da máquina. Certifique-se de fechar corretamente a tampa do tanque após o reabastecimento.

Sempre armazenar o combustível e o óleo em recipientes aprovados e que cumpram as normas europeias.

Não use combustível que tenha sido armazenado por mais de dois meses. Um combustível armazenado por muito tempo vai tornar mais difícil para iniciar a máquina e produzir um desempenho insatisfatório do motor. Se o combustível esteve no tanque da

máquina mais de dois meses removê-lo da máquina e substituí-la por uma em perfeitas condições

2.5. UTILIZAÇÃO E CUIDADOS DESTA MÁQUINA

⚠ Escove apenas prados de grama artificial. Não use esta máquina para nenhum outro propósito. Por exemplo: não use esta máquina para escovar grama natural, pisos de asfalto, cimento ou outros materiais, tapetes, lonas, etc. Usar esta máquina para operações diferentes das pretendidas pode causar situações perigosas.

Use esta máquina, acessórios, utensílios, etc. em conformidade com as instruções e de forma pretendida, tendo em conta as condições do trabalho a desenvolver. O uso desta máquina para aplicações diferentes das previstas poderá causar situações de perigo.

Verifique se todos os elementos de seguridade estão instalados e em boas condições.

Lembre-se o operador da máquina é responsável pelos perigos e acidentes causados a outras pessoas ou coisas. O fabricante não será de forma alguma responsável por quaisquer danos causados pelo uso indevido ou incorreto desta máquina.

Não force a máquina, use-a para a aplicação certa. Usando a máquina certa para o tipo de trabalho a ser feito vai permitir com que o trabalho fique perfeito e mais seguro.

Não corra com a máquina. Ande na velocidade adequada para permitir que a escova faça seu trabalho.

Não utilize o equipamento se a chave não mudar entre “fechado” e “aberto”. Qualquer ferramenta que não pode ser controlada com o interruptor é perigosa e deve ser reparada.

Mantenha esta máquina. Verifique se as partes móveis e acessórios não estão partidas ou em más condições e que possam afetar a operação deste equipamento. Verifique se a máquina não está danificada antes de a utilizar. Muitos acidentes são causados por má conservação da máquina.

Mantenha os punhos secos e a máquina limpa. Se as alças estiverem oleosas ou com gordura podem escorregar e provocar o descontrolo da máquina.



Apague a máquina, desconectar a vela de ignição e verifique se a ferramenta de corte está parada antes de fazer ajustes, reabastecimento de combustível, trocar acessórios, limpeza, transporte ou armazenamento de máquina. Tais medidas preventivas reduzem o risco ligar a máquina acidentalmente.

Se o dispositivo começa a vibrar de forma estranha desligue a máquina, desconecte-a da rede e examine o dispositivo para descobrir a causa. Se não detectar a razão leve a sua máquina para o serviço técnico. As vibrações são sempre uma indicação de um problema na máquina.

Desligue o motor sempre que deixar o máquina.

Reduza a velocidade do motor quando for a desligá-lo, se o motor estiver equipado com uma válvula de combustível, corte o combustível quando o motor pare.

Não incline a máquina com o motor a trabalhar.

2.6. SERVIÇO

Por favor, faça uma revisão periódica à sua máquina num serviço de reparação qualificado e utilize apenas peças de substituição idênticas. Isto irá assegurar que a segurança da máquina elétrica seja mantida.

2.7. FATORES DE RISCO RESIDUAL

Mesmo quando utiliza esta máquina não é possível eliminar todos os fatores de risco.

Os seguintes riscos podem surgir em conexão com a construção e projeto da ferramenta:

Atenção! Esta máquina produz um campo eletromagnético durante o funcionamento. Este campo pode, em algumas circunstâncias interferir com implantes médicos ativos ou passivos. Para reduzir o risco de ferimentos graves ou até mesmo fatais, as pessoas com implantes devem consultar o seu médico ou o fabricante antes de operar esta máquina.

3. ÍCONES DE AVISO

Os ícones nos rótulos de advertências estão no equipamento e /ou no manual de instruções onde indicam as informações necessárias para a operação desta máquina.



Atenção perigo!



Ler atentamente este manual antes de por a máquina a trabalhar.



Atenção! Risco de projeção de materiais. Tenha cuidado para não projetar materiais para as pessoas que estejam próxima.



Mantenha as pessoas longe da área de trabalho.



Utilize sempre óculos de proteção, viseira e protetores auditivos.



Risco de lesões! Retire todas as chaves ou ferramentas de mão da máquina e da zona de trabalho, antes de começar a trabalhar.



Atenção! A escova demora alguns minutos para parar completamente após desligar o motor.



Elimine o aparelho de forma ecológica. Não despeje em contentores de uso doméstico.



Cumpre com as normas da CE.



Nível de potência sonora garantido Lwa, XX dB(A).



Rolo giratório em operação. Mantenha as mãos e os pés afastados. Perigo de ferimentos.



Advertência! Antes de realizar qualquer manutenção na máquina ou reparação assegure-se de que o motor está parado e retire a tubulação da vela de ignição.



Comprove o óleo e a gasolina antes de arrancar com a máquina.

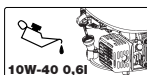

Comprove sempre o nível de óleo do cárter antes de começar. Capacidade: 0,6 litros. Óleo multigrado 10W-40.

4. SÍMBOLOS NA MÁQUINA

A fim de garantir um uso e manutenção seguro desta máquina, existem os seguintes símbolos na máquina.

Movimento da alavanca de transporte / trabalho para aumentar ou diminuir a altura da escova.



Posição de transporte



Posição de trabalho

Movimento do botão de ajuste de altura para aprofundar a escova mais ou menos



Menos profundidade



Maior profundidade



Atenção: Superfície quente.



5. DESCRIÇÃO DA MÁQUINA

5.1. CONDIÇÕES DE UTILIZAÇÃO

⚠ Escove apenas prados de grama artificial. Não use esta máquina para nenhum outro propósito. Por exemplo: não use esta máquina para escovar grama natural, pisos de asfalto, cimento ou outros materiais, tapetes, lonas, etc. Usar esta máquina para operações diferentes das pretendidas pode causar situações perigosas. Use esta máquina ao ar livre, em ambientes secos e com temperaturas entre 5°C e 45°C.

O fabricante não será responsável em nenhuma circunstância por danos causados pelo uso impróprio ou incorreto desta máquina.

5.2. DESCRIÇÃO DETALHADA DO PRODUTO

1. Alavanca de segurança
2. Alça de partida
3. Bolsa de coleta
4. Guiador superior
5. Guiador inferior
6. Tampa do tanque de combustível
7. Botão de ajuste de altura de corte
8. Tampão de enchimento de óleo
9. Alavanca de transporte / trabalho
10. Alavanca de corte de combustível
11. Alavanca de ar
12. Chave ON / OFF
13. Porca de asa
14. Tampa traseira da tomada
15. Alça de transporte
16. Silencioso
17. Filtro de ar

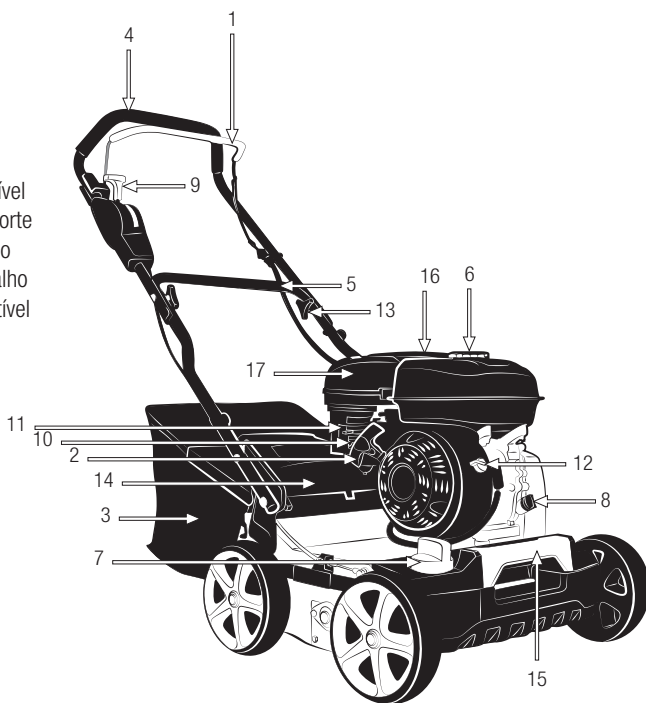

As imagens e desenhos representados neste manual são orientativas e podem não corresponder com produto real.

5.3. ESPECIFICAÇÕES TÉCNICAS

Descrição	Varredor / Penteadeira
Marca	Garland
Modelo	ROLL & COMB 602 QG-V21
Motor	4 tempos
Cilindrada (cm ³)	212
Potência (kW)	4,0
Revoluções máximas (min-1)	3.400
Largura de trabalho (mm)	400
Altura mínima (mm)	-5
Altura máxima (mm)	15
Diâmetro da roda (")	8
Capacidade do saco (l)	45
Nível de pressão sonora medida LpA dB(A) (K=3)	85,9
Nível de potência acústica medido dB (A)	101,2
Nível de potência sonora garantida LwAdB(A) (K=3,43)	105
Nível de vibrações (m/s ²)	7,03
Peso (kg)	38,4

As características técnicas podem ser modificadas sem aviso prévio.

6. INSTRUÇÕES DE ARRANQUE DA MÁQUINA

6.1. DESEMBALAGEM E LISTA DE MATERIAS

Dentro da caixa irá encontrar os seguintes acessórios da máquina:

1. Máquina x1
2. Guiador inferior x1
3. Guiador superior x1
4. Recolhedor x1
5. Traça do guiador x2
6. Parafuso do guiador x2
7. Clip x2
8. Parafuso do guiador da máquina x4
9. Porca do guiador da máquina x4

Retire cuidadosamente todos os acessórios dentro da caixa e certifique-se que todos eles estão de acordo com a lista.

Inspeccione o produto com cuidado para garantir que não existem elementos danificados.

Se encontrar peças danificadas ou falta delas não use a máquina. O uso da máquina com falta ou acessórios danificados pode causar ferimentos graves.

6.2. MONTAJEM DO GUIADOR

O guiador desta máquina é desmontado na fábrica. Para montar o guiador inferior:

- Coloque a máquina (1) em uma superfície plana.
- Coloque o guiador inferior (2) na máquina (1). Use dois parafusos longos (6), dois parafusos curtos (8), duas arruelas (7), duas porcas (9) e duas porcas borboleta (5) para esta ação. Escolha a posição H (alta) ou L (baixa) que melhor se adapte e insira um dos parafusos longos (6).

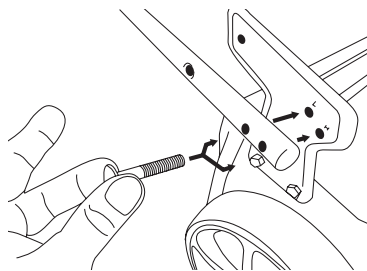

- No outro lado, insira uma arruela (7) e aparafuse a porca borboleta (5).

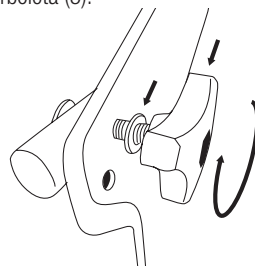

- Insira um dos parafusos curtos (8) na cavidade superior.

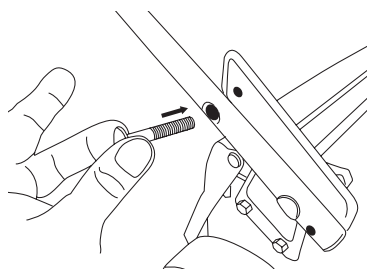

- Do outro lado, aparafuse a porca (9). Repita a operação do outro lado do guiador.

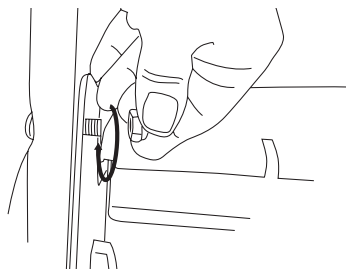

Para montar o guiador superior:

- Coloque o guiador superior (3) no guiador inferior (2) e insira um parafuso longo (6)

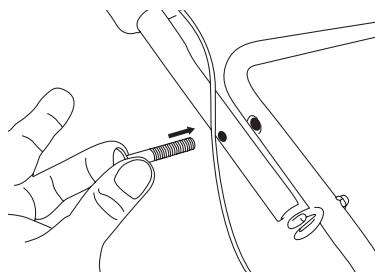

- No outro lado, insira uma arruela (7) e aparafuse a porca borboleta (5).

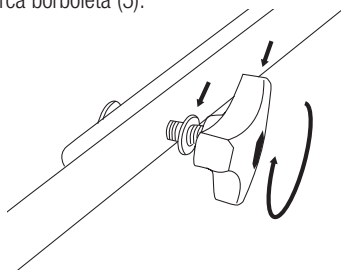

- Repita a operação do outro lado do guiador. Prenda os cabos com os cliques (10).

6.3. INSTALE O SACO DE COLETA

Coloque o saco de coleta (4) na máquina enganchando os ganchos nos orifícios marcados com um círculo. Para o fazer, segure no saco pela pega com a mão direita, levante a tampa de segurança com a mão esquerda o mais possível e enganche o saco.

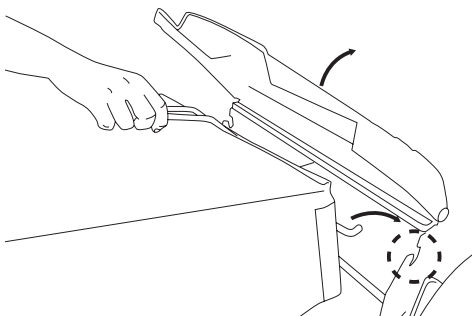

6.3. COMBUSTÍVEL



IMPORTANTE: O combustível e óleo são altamente inflamáveis. Se o óleo, o combustível, ou máquina se inflamam apague o fogo com um extintor de pó químico seco.



Gasolina e óleo são extremamente inflamável e explosiva sob certas condições. Não fume perto de chamas, faíscas ou fontes de calor à máquina.

Utilize gasolina sem chumbo fresca.

Não use combustível que tenha sido armazenado por mais de dois meses. Um combustível armazenado por muito tempo vai tornar mais difícil para iniciar a máquina e produzir um desempenho insatisfatório do motor. Se o combustível esteve no tanque da máquina mais de dois meses removê-lo da máquina e substituí-la por uma em perfeitas condições.

6.3.1. ATESTAR O DEPÓSITO

1. Selecionar um solo desimpedido para atestar o depósito.
2. Retire o tampão do depósito de combustível e deite combustível.
3. Aperte o tampão do depósito de combustível e limpe qualquer combustível que se tenha derramado em redor da unidade.

AVISOS:

Pare sempre o motor antes de encher o depósito.

Nunca arranque ou funcione o motor no interior de uma sala ou edifício fechado. Os fumos do escape contêm um perigoso de monóxido de carbono. Em caso de concentração de gases produzidos pela ventilação inadequada, elimine do espaço de trabalho tudo o que impeça o fluxo de ar limpo para uma melhor ventilação e não volte a área de trabalhar a menos que tenha devidamente ventilada e tenha a certeza de que a ventilação seja suficiente para que não volte a acontecer concentração.

Não reabastecer combustível em lugares onde há a presença de chamas, faíscas ou fontes de calor intenso. Preencha o depósito sempre em lugares ventilados e com o motor desligado. Não se exceda reabastecendo o combustível para tente encher o tanque de combustível em excesso. Em caso de fuga de combustível certificar-se de que eliminar esses vazamentos completamente antes de começar, não tente ligar o motor, mas afastar a máquina da área de derrame e evitar qualquer fonte de ignição até que os vapores de gasolina se dissipado.

Afaste-se pelo menos 3 m do ponto onde atestou o depósito antes de fazer o arranque do motor.

Durante o preenchimento do combustível assegure-se de parar o motor e confirme que ele arrefeceu. Nunca

ateste quando o motor estiver a funcionar ou quente. Não utilize combustíveis com etanol ou metanol já que farão com o motor deixe de funcionar.

6.3.2. ÓLEO DE MOTOR

O motor da máquina é fornecido sem óleo, por razões de transporte. Antes de iniciar o motor pela primeira vez tem que colocar óleo no motor.

Este motor usa óleo de qualidade para viscosidade 4-stroke, 10W-40. A capacidade do cárter do motor é de 0,6 L.

Enchimento do depósito de óleo:

- Coloque a máquina sobre uma superfície plana, horizontal e limpa.
- Desenrosque a tampa de enchimento do depósito do óleo.

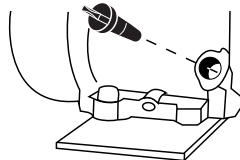

- Inserir as pelo tubo de encher 0,6 l de óleo.
- Aguarde 1 minuto até que o óleo baixe completamente ao cárter do motor.
- Limpa a vareta do óleo com um pano.
- Introduza a vareta e fixe a tampa do óleo.
- Desenrosque a tampa novamente e verifique a marca que deixou o óleo na haste. O sinal deixado pelo óleo deve estar entre o mínimo e máximo.
- Se a marca estiver abaixo do mínimo adicionar um pouco mais de óleo e verifique novamente.

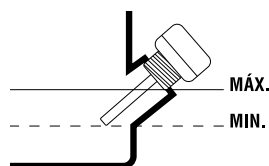

- Se a marca é sobre o máximo será necessário remover o óleo do cárter. Para tal incline o cortador de lado, para que o filtro de ar esteja virado para cima e deixe sair um pouco de óleo (coloque um recipiente na extremidade do tubo para evitar que o óleo se derrame na máquina ou no chão)

6.4. INICIAR A MAQUINA

6.4.1. PONTOS DE VERIFICAÇÃO ANTES DE INICIAR

Não utilize a unidade se ela estiver danificada ou mal ajustada.

Utilize esta máquina para o propósito para o qual foi concebido. Qualquer outro uso pode ser perigoso para o usuário, para a máquina ou para pessoas, animais ou coisas que podem ser em torno de.

Verificar:

- Inspeccione toda a máquina, procurando peças soltas (porcas, cavilhas, parafusos, etc.) e quaisquer danos.
- Que as partes móveis da máquina não estão em contato com nenhum objeto.
- Que o guarda está corretamente ligado à máquina.
- Verifique se não há fugas de combustível.
- Nível de óleo do cárter.
- Verificar se o filtro de ar está sujo.
- Repare ou substitua, conforme necessário, antes de utilizar a máquina.

Não utilize acessórios com esta cabeça para além das recomendadas pela nossa empresa. Pode originar lesões graves ao operador ou pessoas presentes, bem como danificar a máquina.

6.4.2. ARRANQUE

Ligue o motor com cuidado de acordo com as instruções.

6.5.2.1. ARRANQUE DO MOTOR A FRIO

1. Coloque a máquina em uma superfície plana e estável para inicializá-la.
2. Coloque o interruptor ON / OFF (12) na posição ON
3. Coloque a alavanca de combustível na posição aberta.

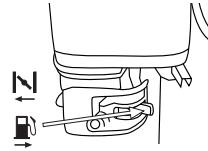

4. Coloque a alavanca de ar na posição fechada .

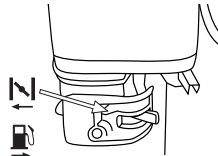

5. Coloque a alavanca (9) no modo de transporte, posicionando-a totalmente para trás. Será indicado pelo símbolo .
6. Aperte a alavanca de segurança (1)
7. Fique atrás da máquina conforme mostrado na figura e puxe a corda de arranque até que o motor dê partida.



8. Se a máquina iniciar e não parar, mude gradualmente a alavanca de ar para a posição ao ar livre  (posição normal de trabalho).

- Deixe o motor aquecer por alguns minutos antes de começar a usar a máquina.

6.5.2.2. ARRANQUE DO MOTOR A QUENTE

- Coloque a máquina em uma superfície plana e estável para iniciá-la.
- Coloque o interruptor ON / OFF (12) na posição ON.
- Coloque a alavanca de combustível na posição aberta..
- Coloque a alavanca de ar na posição aberta  (posição normal de trabalho).
- Certifique-se de que a alavanca (9) esteja no modo de transporte.
- Aperte a alavanca de segurança (1)
- Fique atrás da máquina e puxe a corda de arranque até que o motor dê partida.

6.5.2.3. PARADA DO MOTOR

- Solte a alavanca de segurança (1)
- Coloque o interruptor ON / OFF (12) na posição OFF (parar).
- Feche a torneira de combustível.

6.4.3. PONTOS DE VERIFICAÇÃO DEPOIS DE PARTIDA

É importante prestar atenção nas possíveis peças de reposição e na temperatura da máquina. Se você detecta qualquer anomalia na máquina pare imediatamente e verifique-a com cuidado. Em caso de qualquer defeito ou problema leve a máquina ao serviço técnico para permitir seja reparada. Em nenhum caso continue a usar a máquina se a operação não lhe parece adequada.

 Não usar a máquina se está danificada ou incorretamente regulamentada.

7. UTILIZAÇÃO DA MÁQUINA

 Utilize esta máquina só para o que ela foi desenhada. A utilização desta máquina para qualquer outro uso é perigoso e pode provocar danos ao usuário e/ou à máquina.

Não coloque as mãos ou os pés sob a máquina. Mantenha todas as partes do corpo longe da escova quando a máquina estiver funcionando. Antes de ligar a máquina, certifique-se de que a escova não entre em contato com nenhum objeto.



Nunca arranque ou funcione o motor no interior de uma sala ou edifício fechado. Os fumos do escape contêm um perigoso de monóxido de carbono. Em caso de concentração de gases produzidos pela ventilação inadequada, elimine do espaço de trabalho tudo o que impeça o fluxo de ar limpo para uma melhor ventilação e não volte a área de trabalhar a menos que tenha devidamente ventilada e tenha a certeza de que a ventilação seja suficiente para que não volte a acontecer concentração.

Se você escorregar, perder o equilíbrio ou cair, liberte imediatamente a barra do interruptor. Não confie apenas na segurança da máquina.

Não utilize a máquina se estiver cansado, doente, tomado medicamento, estupefacientes ou álcool.

Não utilize esta máquina durante a noite, com neblina ou com pouca visibilidade que não possa ver claramente a área de trabalho. A falta de descanso e a fadiga podem causar acidentes ou danos. Nunca deixe a máquina sem vigilância.

Não permita que ninguém esteja no perímetro de trabalho. Este perímetro é de 15 metros e é uma área perigosa. Limpe sempre a área de trabalho e remova todos os obstáculos que possam provocar acidentes.

Regule sempre a máquina sobre uma superfície plana e estável.

Não utilize acessórios na máquina que não sejam recomendados pela nossa empresa. A sua utilização pode provocar danos graves ao usuário, a pessoas próximas da máquina e também à própria máquina.

Evite operar a máquina quando o solo está húmido. Tome especial cuidado ao utilizar a máquina depois de ter estado a chover, pois o solo está molhado e você pode escorregar.

Mova a alavanca de transporte / trabalho (9) totalmente para trás (posição de transporte ) e pare o motor liberando a alavanca de segurança (1) para mover a máquina para outra área de trabalho.

7.1. SEGURANÇA DA MÁQUINA E ORIENTAÇÃO

Enquanto trabalha segure sempre a máquina com ambas as mãos.



7.2. AJUSTE DA ALTURA

 **Atenção!** Pare a máquina e espere que a escova pare antes de prosseguir com o ajuste de altura. A escova demora alguns minutos para parar completamente após desligar o motor.

Para ajustar a altura, primeiro certifique-se de que a alavanca de transporte / trabalho (9) está na frente do todo (posição de trabalho ) , a seguir gire a alavanca de ajuste da altura de corte (7) até a altura desejada.



8. MANUTENÇÃO E ASSISTÊNCIA

Faça inspeções periódicas para assegurar um funcionamento seguro e eficiente. Para uma inspeção completa da sua máquina, contate o seu agente.



Antes de realizar qualquer manutenção na máquina ou reparação assegure-se de que o motor está parado e retire a tubulação da vela de ignição. Efetue todas as manutenções da máquina com esta posta numa superfície plana e limpa.

 **ATENÇÃO:** Não modifique a máquina ou seus elementos. O uso impróprio desses itens pode resultar em LESÕES PESSOAIS GRAVES OU MORTE.

Sempre use peças sobressalentes adequadas para obter um desempenho adequado da máquina e para evitar danos e riscos para usuário e máquina. As peças de reposição devem ser adquiridas no serviço técnico do Distribuidor. O uso de outras peças podem causar riscos, danos ao usuário, a pessoas ao redor e a máquina.

Não ajuste o carburador. No caso de precisar leve a sua máquina ao serviço técnico. A adaptação do carburador é complicada e deve ser feita apenas pelo serviço técnico. Uma regulação incorreta do carburador pode causar danos ao motor e será motivo de cancelamento da garantia.

⚠ A retirada dos dispositivos de segurança, manutenção incorreta, a substituição da barra e/ ou sequencia de caracteres com peças não originais podem causar lesões corporais.

8.1. MANUTENÇÃO APÓS O USO

Realize as seguintes operações de manutenção e cuidado quando você terminar de trabalhar com o máquina para garantir o bom funcionamento desta máquina em futuras ocasiões.

8.1.2. LIMPEZA

Mantenha a máquina limpa, especialmente a zona do depósito de combustível e as zonas próximas ao filtro de ar.

Outras áreas:

Limpe o resto da máquina com um pano umedecido em água. Nunca use gasolina, solventes, detergentes, água ou outro líquido.

8.1.4. REVISÃO DO NÍVEL DE ÓLEO DO LUGAR MOTOR

- Coloque a máquina sobre uma superfície plana, limpa e horizontal.
- Desenrosque a tampa de enchimento de óleo.

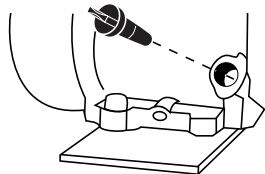

- Limpar a vareta de óleo com um pano.
- Insira a haste e o parafuso da tampa do óleo.

- Desenrosque a tampa novamente e verifique a marca que deixou o óleo na haste. Sinal deixado pelo óleo deve estar entre o mínimo e máximo.

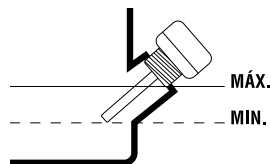

- Se a marca estiver abaixo do mínimo adicionar um pouco mais de óleo e verifique novamente.
- Se a marca é sobre o máximo será necessário remover o óleo do cárter. Esta dica o cortador de lado, para que o filtro de ar esteja virada para cima e deixar sair um pouco de óleo (coloque um recipiente na extremidade do tubo para evitar que o óleo derramar da máquina ou do solo).

8.2. MANUTENÇÃO PERIÓDICA

Uso apenas reposição adequada para esta máquina para obter um desempenho adequado da máquina. Essas peças de substituição podem ser encontradas em distribuidores oficiais da máquina. Usar outras peças de reposição podem por causar danos ao usuário, aos que estejam perto e a máquina.

Faça a manutenção seguinte com a frequência especificada na tabela a seguir:

Operação	Antes de cada utilização	Depois de 2 primeiras horas de utilização	Cada 25 horas de uso	Cada 50 horas de uso	Cada 100 horas de uso	Cada 300 horas de uso	Primeiro uso da temporada	Tras o último uso da temporada
Verificar que não existem peças soltas	•							
Verificar o estado da fresa	•							
Verifique o nível de óleo	•							
Mudar o óleo do motor		•	•	•	•			•
Filtro de ar limpo			•	•	•			
Verificar a vela de ignição				•			•	

8.1.1. LIMPEZA DO FILTRO DE AR (dependendo do modelo)

O filtro de ar, se entupido, reduzirá o desempenho do motor. Verifique e limpe o elemento. Se o elemento estiver deformado ou danificado, substituí-lo por um novo.

Filtro de cartucho

Este filtro de ar da máquina é de cartucho e esta protegido com um filtro de espuma oleada a segundo. O filtro de espuma pode ser limpo da seguinte forma:

- Remova a capa protetora do filtro.
- Remova a filtro.
- Limpe o filtro com água e sabão.
- Enxaguar com muita água filtro limpa.
- Seco o filtro.
- Depois de seco, umedecê-la com 2 gotas de óleo (se você umedecer o filtro com muito óleo a máquina não pode arrancar).
- Instale o filtro na máquina.
- Coloque a tampa protetora

Se para limpar a espuma filtro detecta que o filtro de cartucho esta muito sujo, substitua por um novo.

⚠ Nota: O motor nunca deve funcionar sem o filtro de ar instalado.

8.2.2. MUDANÇA DE ÓLEO

Faça a muda de óleo somente com o motor ainda quente por seu funcionamento.

⚠ ATENÇÃO! Não deverá descartar o óleo velho para os esgotos meme para a terra. A contaminação das águas subterrâneas e dos esgotos esta sujeito a penalizações (multas) muito grandes. Em estações de serviço ha pontos de coleta especial. Se não, qualquer autoridade municipal lhe dará informações relevantes.

Nota: você tem dois procedimentos para esvaziar o óleo do motor. Você pode esvaziar o óleo simplesmente desapertando o parafuso de dreno localizado na base do tubo de enchimento ou você pode usar o óleo de motor de Garland limpador (ref: 7199000020, não acompanha a máquina, que pode ser encontrada no seu revendedor mais próximo de Garland) e sugar a máquina de enchimento do tubo de óleo. Para facilidade de aplicação, limpeza e segurança que recomendamos vácuo óleo.

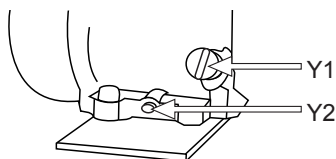

Trocar óleo:

- Colocar a máquina em uma superfície plana, horizontal e limpa.
- Esvazie o óleo usado do motor:
 - a) Se suga o óleo usado: Remova do motor óleo filler cap e vácuo motor óleo preenchimento tubo através da introdução de tubo de vácuo do óleo Garland (ref: 7199000020, não acompanha a máquina) até o fundo.
 - b) Se você optar por esvaziar o bujão de drenagem tenha em conta a viagem que fará com que o óleo ao cair no chassi do cortador de grama para colocar em um recipiente grande que contém todo o óleo antes de cair no chão. Recomendamos que você coloque um plástico grande cobrindo a área que vai realizar a mudança de óleo para evitar que o óleo não cair no chão onde não se destina a rota do petróleo. Uma vez preparada a área de trabalho, retire o bujão de drenagem de óleo e incline o cortador de grama um pouco para que o óleo sai e cair dentro do recipiente.

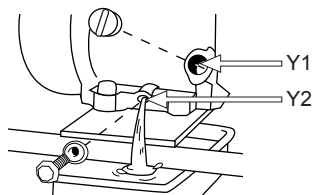

- Despeje o óleo de motor em um recipiente adequado para ser capaz de levá-la a ponto de limpo.

Enchimento do depósito de óleo :

- Colocar a máquina em uma superfície plana, horizontal e limpa.

- Desapertar a tampa de enchimento de óleo.
- Insira o tubo de enchimento 0,6L do óleo.
- Aguarde 1 minuto para óleo inferior completamente no cárter do motor.
- Limpar a vareta de óleo com um pano.
- Insira a haste e o parafuso da tampa do óleo.
- Desenrosque a tampa novamente e verifique a marca que deixou o óleo na haste. Sinal deixado pelo óleo deve estar entre o mínimo e máximo.
- Se a marca estiver abaixo do mínimo adicionar um pouco mais de óleo e verifique novamente.
- Se a marca é sobre o máximo será necessário remover o óleo do cárter. Esta dica o cortador de lado, para que o filtro de ar esteja virada para cima e deixar sair um pouco de óleo (coloque um recipiente na extremidade do tubo para evitar que o óleo derramar da máquina ou do solo).

8.2.3. VERIFICAÇÃO DA BUGIA

Os problemas mais comuns ao iniciar uma máquina são produzidos por uma bugia suja ou em mal estado. Limpe a bugia e verifique regularmente.

Verifique se a distância correta entre os eletrodos (0,6 - 0,7 mm).

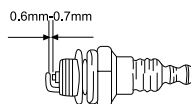

8.2.4. LIMPEZA DAS LAMAS DO CILINDRO

As lamas do cilindro são as encarregadas da refrigeração do pistão e do cilindro, graças ao seu contacto com o ar. As lamas têm de estar sempre limpas, sem matarias que evitem o seu contacto com o ar. Uma lamas sujas produzirão um sobreaquecimento do motor que pode acabar por gripar. Verifique e limpe periodicamente as lamas do cilindro.

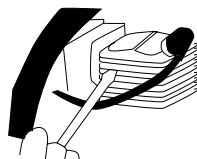

9. DETEÇÃO E IDENTIFICAÇÃO DE FALHAS

Em função dos sintomas que observe pode detetar-se a provável causa e solucionar o problema:

A compressão do cilindro é normal	A faísca da vela de ignição é fina	Causa provável	Solução
Si	Si	Não há combustível no depósito	Adicionar combustível ao depósito
		Filtro de combustível entupido	Limpar o filtro de combustível
		Há água no combustível	Substituir combustível
		Combustível usado não é adequado	Substituir o combustível
		O carburador está sujo	Leve a sua máquina ao serviço técnico
Si	No	O cachimbo da bugia não está ligado	Ligue o cachimbo da bugia
		Bugia suja	Limpar bugia
		O interruptor na posição "0"	Coloque o interruptor na posição "1"
Pressão de compressão em falta	Si	Bugia frouxa	Apertar
		Êmbolo, segmento de êmbolo, atrito no cilindro	Leve a sua máquina ao serviço técnico
O cilindro está rachado		Leve a sua máquina ao serviço técnico	
O motor não roda		Motor agarrado	Leve a sua máquina ao serviço técnico

No caso de o motor não funcionar em condições (falta de potência, ralenti desigual, etc.) apresentamos uma série de sintomas, a sua causa provável e a solução:

Sintoma	Causa provável	Solução
Há um batimento no motor	Segmentos desgastados	Leve a sua máquina ao serviço técnico
	Pistom usado	Leve a sua máquina ao serviço técnico
	Folga no virabrequim	Leve a sua máquina ao serviço técnico
	A embreagem está solto	Leve a sua máquina ao serviço técnico
O motor sobre-aquece-se	Escape sujo	Leve a sua máquina ao serviço técnico
	Combustível usado não é adequado	Substituir o combustível
	Carburador sujo	Leve a sua máquina ao serviço técnico
O motor não vai bem	Filtro de ar sujo	Limpe o filtro
	Filtro de combustível entupido	Limpe o filtro
	Carburador ajustado incorretamente	Leve a sua máquina ao serviço técnico
O motor para e não aguenta o marcha lenta	Carburador ajustado incorretamente	Leve a sua máquina ao serviço técnico

No caso de não ser capaz de resolver o problema, leve sua máquina para o serviço técnico.

Para localizar o serviço de pós-venda mais próximo de sua localização entre em contato com o ponto de venda onde você comprou a máquina.

10. TRANSPORTE

Nunca pegar ou transportar a máquina, enquanto o motor está funcionando. O motor deve ser desligado também quando a máquina seja transportada entre zonas de trabalho.

Pare o motor e deixe a máquina arrefecer durante cerca de 5 minutos antes de guardar a máquina ou de transportá-la. Após o motor parar, o silenciador continua quente.

Para transportar a máquina baixe as rodas de transporte da máquina e apoie sobre elas. Levante ambas as mãos do guiador para que as fresas não toquem no chão e empurre a máquina para que se transporte apoiada nas rodas de transporte.

Se você tem que levantar a máquina verifique as características técnicas de peso da máquina antes de levantá-la para garantir que é um peso que você pode suportar.

Si vai levar a máquina num veículo segure-a firmemente para evitar o escorregamento ou revelar.

11. ARMAZENAGEM

Pare o motor e deixe a máquina arrefecer durante cerca de 5 minutos antes de guardar a máquina ou de transportá-la. Após o motor parar, o silenciador continua quente. Nunca coloque a máquina em qualquer lugar onde há materiais inflamáveis (erva seca, etc.), gases ou líquidos combustíveis.

Armazene a máquina sem uso num lugar longe do alcance das crianças e que não ponha em risco a nenhuma Pessoa, lugar limpo e sob uma

superfície plana e onde a faixa de temperatura de armazenamento não é inferior a 0°C nem superior a 45°C.

Sempre antes de armazenar a máquina respeitada os pontos do capítulo de manutenção.

Nunca guarde a unidade com combustível no depósito dentro de um edifício onde o vapor possa atingir uma chama ou faísca ou uma fonte de calor ou um calor extremo. Se o tanque de combustível tem de ser drenado isto deve ser feito no exterior e após a normativa de reciclagem.

Para reduzir o risco de incêndio, mantenha o motor, silencioso e o tanque de combustível limpo e elimine os restos de material cortado, óleo e graxa.

12. INFORMAÇÃO DA DESTRUIÇÃO/ RECICLAGEM DA MÁQUINA

Proteja o meio ambiente. Recicle o óleo usado pela máquina levando-o para um centro de reciclagem. Não deite o óleo usado em esgotos, solos, rios, lagos ou mares.

Desfaça-se da máquina de maneira ecológica. Não se podem deitar as máquinas com o resto do lixo doméstico. Os seus componentes de plástico e metal podem ser classificados de acordo com sua natureza e reciclados.



Os materiais utilizados para esta máquina de embalagem são recicláveis. Por favor, não deite junto com o lixo doméstico. Deite em um ponto de recolha de resíduos oficial.



13. CONDIÇÕES DE GARANTIA

13.1. PERÍODO DE GARANTIA

- O período de garantia (Lei 1999/44 CE) nos termos descritos abaixo é de 2 anos a partir da data de compra em peças e mão-de-obra contra defeitos de fabricação e material.

13.2. EXCLUSÕES

A garantia Garland não cobre:

- Desgaste natural.
- Desvio, negligência, exploração descuidada ou falta de manutenção.
- Defeitos causados por uso indevido, danos causados devido a manipulações por pessoas não autorizadas pela Garland ou uso de peças não originais.

13.3. TERRITÓRIO

- A garantia assegura a cobertura do serviço Garland em todo o território nacional.

13.4. EM CASO DE INCIDÊNCIA

- A garantia deve ser devidamente preenchida com todas as informações solicitadas, e acompanhada da fatura.

¡ATENÇÃO!

PARA GARANTIR UM DESEMPENHO DE MÁXIMA SEGURANÇA, POR FAVOR LEIA ATENTAMENTE O LIVRO DE INSTRUÇÕES ANTES DE UTILIZAR A MÁQUINA.

DECLARAÇÃO DE CONFORMIDADE (CE)

O abaixo assinado, Juan Palacios , autorizado por Productos McLand S.L. , com morada em C/ La Fragua 22, 28933, Mostoles, España , declara que as máquinas marca Garland modelos Roll&Comb 602 QG-V21 com números de série do ano de 2021 em diante (o ano de fabrico é indicado claramente na placa de identificação da máquina, seguido do número de série) e cuja função é “Aparelho mecânico com operador apeado ou sentado provido de um dispositivo para fissurar ou raspar superfícies de jardins, parques e áreas similares, orientando-se pela superfície do solo para determinar a profundidade do corte. Utiliza o chão para determinar a profundidade de corte.”, cumprem todos os requisitos da Directiva 2006/42/CE do Parlamento Europeu e do Conselho de 17 de Maio de 2006 relativa às máquinas e que altera a Directiva 95/16/CE

Estas máquinas também cumprem os requisitos das seguintes directivas comunitárias:

- DIRETIVA 2014/30/UE DO PARLAMENTO EUROPEU E DO CONSELHO de 26 de fevereiro de 2014 relativa à harmonização da legislação dos Estados-Membros respeitante à compatibilidade eletromagnética (reformulação)
- Directiva 2000/14/CE do Parlamento Europeu e do Conselho, de 8 de Maio de 2000, relativa à aproximação das legislações dos Estados-Membros em matéria de emissões sonoras para o ambiente dos equipamentos para utilização no exterior
- REGULAMENTO DE EXECUÇÃO (UE) 2017/656 DA COMISSÃO de 19 de dezembro de 2016 que estabelece os requisitos administrativos em matéria de limites de emissão e de homologação de motores de combustão interna de máquinas móveis não rodoviárias em conformidade com o Regulamento (UE) 2016/1628 do Parlamento Europeu e do Conselho

Potência (kW) = 4

Nível de potência sonora medido dB(A) = 101,2

Nível de potência sonora garantido dB(A) = 105



Juan Palacios
Director de producto
Mostoles 5/7/2021

NOTAS

- ES** TARJETA DE GARANTÍA
- EN** WARRANTY REGISTRATION CARD
- FR** CARTE DE GARANTIE
- PT** CERTIFICADO DE GARANTÍA



Nº. _____

TIPO DE MÁQUINA
TYPE OF MACHINE
TYPO DE MAQUINA
TYPE DE MACHINE

MODELO
MODEL
MODELO
MODÈLE

NOMBRE DEL CLIENTE
CUSTOMER NAME
NOME DO CLIENTE
NOM DU CLIENT

FECHA DE COMPRA
DATE OF PURCHASE
DATA DE COMPRA
DATE D'ACHAT

DIRECCIÓN
ADDRESS
ENDERECO
ADRESSÉ

PAIS
COUNTRY
PAIS
PAYS

DISTRIBUIDOR
DEALER
REVENDEDOR
DISTRIBUTEUR

PRECIO PAGADO
PRICE PAID
PREÇO
PRIX PAYÉ

¿Es este su primer aparato de este tipo
Is this your first toll of this type?
É ésta a sua la compra deste tipo de maquina?
Est-ce première unité de ce genre?



VEASE EL MANUAL DE SERVICIO PARA
DETALLES COMPLETOS SOBRE LA GARANTÍA

TIPO DE MÁQUINA
TYPE OF MACHINE
TYPO DE MAQUINA
TYPE DE MACHINE

SEE YOUR SERVICE MANUAL
FOR FULL WARRANTY DETAILS

MODELO
MODEL
MODELO
MODÈLE

PARA INFORMAÇÕES DETALHADAS SOBRE GARANTIAS
É FAVOR CONSULTAR O MANUAL QUE ACOMPANHA A
MÁQUINA

FECHA DE COMPRA
DATE OF PURCHASE
DATA DE COMPRA
DATE D'ACHAT

LIRE LA NOTICE POUR LES DÉTAILS
SUR LA GARANTIE

DISTRIBUIDOR
DEALER
REVENDEDOR
DISTRIBUTEUR



GARLAND